



КОЛЕСНЫЙ ЭКСКАВАТОР | JS160W

Мощность двигателя: 97 кВт (130 л. с.) Емкость ковша: 0,265–0,995 м³ Эксплуатационная масса: 14 758–18 218 кг



СИЛА ВНУТРИ И СНАРУЖИ

ПРЕЖДЕ ЧЕМ ПОКУПАТЬ ЭКСКАВАТОР, СЛЕДУЕТ УБЕДИТЬСЯ, ЧТО ОН ДОСТАТОЧНО НАДЕЖЕН ДЛЯ ВЫПОЛНЕНИЯ ВСЕХ НЕОБХОДИМЫХ ЗАДАЧ. К СЧАСТЬЮ, ПРОЧНОСТЬ И НАДЕЖНОСТЬ ЯВЛЯЮТСЯ НЕОТЪЕМЛЕМЫМИ ХАРАКТЕРИСТИКАМИ МАШИН JCB JS160W.



1

Стрел и рукоять

1 Усиленная стрела и рукоять экскаватора JCB JS160W выполнены из высокопрочной стали, а цельные пластины стрелы и внутренние перегородки обеспечивают долгий срок службы машины.

2 Наши современные процессы производства и сборки гарантируют высокую точность и качество компонентов.

Компоненты

3 В наших двигателях применяются проверенные временем технологии — с 2004 года мы изготовили 200 000 двигателей DIESELMAX. Долговечность двигателя JS160W DIESELMAX T3 подтверждена тестированием, которое проводилось в течение 110 000 часов с участием 70 различных машин, выполнявших самые сложные задачи в самых трудных рабочих условиях.

4 При сборке экскаваторов JCB JS160W используются лучшие компоненты в отрасли, в том числе двигатели JCB, насосы Kawasaki, гидрораспределители Кауаба и мосты ZF или JCB. Возможность блокировки заднего моста на экскаваторах JCB JS160W позволяет операторам легко и просто адаптировать машину к выполняемой задаче и конкретному рельефу местности.



2



3

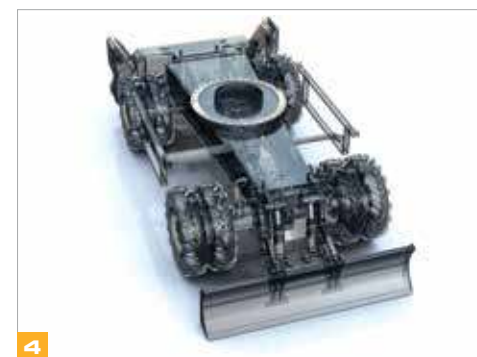

4

Структурная прочность

6 Эскаваторы JS160W позволяют с легкостью выполнять повседневные работы по подъему груза, представляющие собой существенную часть всех рабочих операций практически повсеместно. Благодаря сочетанию высокой грузоподъемности с хорошей устойчивостью, машины JS160W позволяют экономить время, выполняя работы, свойственные различным видам машин.

6 Наши усиленные мосты, отвалы и стабилизаторы рассчитаны на эксплуатацию в наиболее сложных условиях. Широкий выбор различных конфигураций позволяет выбрать экскаватор точно в соответствии с выполняемой работой.

7 Кобочатая конструкция поворотной платформы обеспечивает повышение прочности и снижение нагрузки. Кроме того, она устойчива к ударным повреждениям.

8 Высокоточная поворотная платформа обеспечивает максимальную долговечность конструкции.

9 Жесткая, прочная конструкция дверей гарантирует высокую надежность.



6

Экс в торы JS160W пост вляются с одно- или двухсекционной стрелой.



6

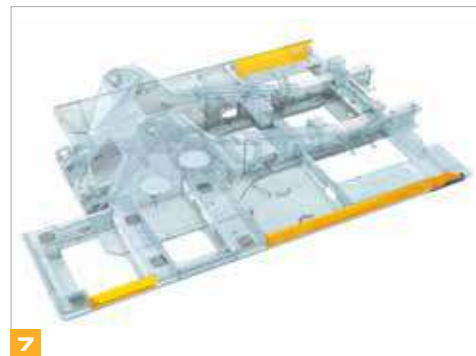

7



8



9

МАКСИМУМ ПРОИЗВОДИТЕЛЬНОСТИ, МИНИМУМ ЗАТРАТ

СЕЙЧАС КАК НИКОГДА ВАЖНО ЭКОНОМИТЬ ВРЕМЯ И ДЕНЬГИ. НОВЫЕ ЭКСКАВАТОРЫ JCB JS160W С ИДЕАЛЬНО СООТВЕТСТВУЮЩИМ ВЫПОЛНЯЕМЫМ ЗАДАЧАМ ДВИГАТЕЛЕМ DIESELMAX T3 ПРЕДСТАВЛЯЮТ СОБОЙ НАИБОЛЕЕ ПРОИЗВОДИТЕЛЬНЫЕ И ЭФФЕКТИВНЫЕ КОЛЕСНЫЕ ЭКСКАВАТОРЫ КОМПАНИИ JCB.

Универсальность

1 Быстросъемная каретка JCB специально разработана для модельного ряда JS и позволяет быстро и легко заменять навесное оборудование. Это значит, что машины JS160W можно приспособить для выполнения разнообразных работ с помощью различного навесного оборудования JCB. Для повышения универсальности JCB предлагает полный ассортимент дополнительных гидрочитий, в том числе гидрочитию для подсоединения гидромолота, вспомогательную гидрочитию и гидрочитию с низким потоком.

2 Система гидравлического подъема кабины экскаваторов JS160W позволяет поднимать пост управления на 2,3 м выше по сравнению со стандартной машиной. Для оператора обеспечивается отличная обзорность при загрузке контейнеров с высокими бортами, что позволяет уменьшить количество повреждений, максимально увеличить производительность и повысить безопасность на рабочей площадке.

3 У каждого предприятия свой способ ведения бизнеса. Именно поэтому для экскаваторов JS160W предлагается множество вариантов комплектации, соответствующих любым потребностям предприятий. Среди этих вариантов оснащения можно назвать различные конфигурации шасси, шины, навесное оборудование, гидравлические системы, средства обеспечения безопасности, дополнительные гидравлические насосы, системы фильтрации для двигателя и системы охлаждения.

Экскаваторы JS160W могут использоваться для подъема, выгрузки и выполнения работ с использованием навесного оборудования. То есть эти экскаваторы представляют собой универсальные машины, высокую производительность которых обеспечивает возможность с легкостью и точно выполнять широкий спектр работ.



1



2



Это навесное оборудование сертифицировано, но не поставляется компанией JCB.



Это навесное оборудование сертифицировано, но не поставляется компанией JCB.



3



3

Повышенн я результативность

4 Для поддержки плавного равномерного движения экскаваторы JS160W в стандартной комплектации оснащаются органами управления переднего и заднего хода и установки нейтральной передачи. Эти органы удобно размещены на правом джойстике.

Инновационная регенеративная гидравлическая система JCB обеспечивает рециркуляцию масла в обход цилиндров, что уменьшает время цикла и расход топлива. Усовершенствованная гидравлическая технология, оптимизированная настройка гидравлических насосов и улучшенная архитектура программного обеспечения для электронного управления позволяют достигнуть оптимальной топливной экономичности.

Эффективный экскаватор в топ

5 Новая электронная система управления SMART Control и соответствующие стандарту Tier 3 двигатели DIESELMAX отлично работают вместе, обеспечивая плавную работу и высокий крутящий момент при любых оборотах двигателя, от низких до максимальных (2200 об/мин).

6 Несколько диапазонов мощности экскаватора JS160W позволяют выбирать необходимый уровень производительности в соответствии с выполняемой задачей — и таким образом максимально повысить эффективность. Новая система пропорционального управления вентилятором охлаждения двигателя оптимизирует скорость вентилятора, снижает уровень шума от излишнего потока воздуха и позволяет уменьшить расход топлива.



6

МАКСИМАЛЬНЫЙ КОМФОРТ

ЭКСКАВАТОРЫ JCB JS160W СОЗДАНЫ С РАСЧЕТОМ НА ОБЕСПЕЧЕНИЕ УНИВЕРСАЛЬНОСТИ, МАКСИМАЛЬНОГО КОМФОРТА, ЭРГОНОМИЧНОСТИ, ПРОСТОТЫ ЭКСПЛУАТАЦИИ И УДОБСТВА УПРАВЛЕНИЯ. РАБОТА НА ЭКСКАВАТОРАХ УДОБНА ДЛЯ ОПЕРАТОРОВ И ВЫГОДНА ДЛЯ ВАС, ВЕДЬ ПРОСТОТА УПРАВЛЕНИЯ ОЗНАЧАЕТ ВЫСОКУЮ ПРОИЗВОДИТЕЛЬНОСТЬ.

Условия работы оператор

1 Экскаваторы JS160W обеспечивают более тихие условия работы. Уровень шума снижен до 72 дБ(А) внутри и до 100 дБ(А) снаружи машины, поэтому ее можно использовать в любое время и в любом месте.

В кабинах JCB JS160W используется 6 резиновых подушек для максимального снижения шума и вибрации.

2 Удобные, легко и плавно регулируемые рычаги управления повышают комфорт оператора и производительность. Кнопка включения режима кратковременного повышения мощности позволяет быстро увеличить гидравлическую мощность.

Различные варианты дополнительного пропорционального управления обеспечивают плавное и точное управление и более ощутимую экономию топлива, а также расширяют набор функциональных возможностей.

3 Прочная рулевая колонка и рычаги управления регулируются независимо, что позволяет легко подобрать для них оптимальное рабочее положение.

4 Великолепная обзорность назад благодаря компактному двигателю DIESELMAX T3, который размещается под низким капотом.



Органы управления JS160W регулируются независимо, что позволяет легко подобрать для них оптимальное рабочее положение.

Широкий выбор сидений, включая сиденья с обогревом и вентиляцией, рассчитаны на различные области применения.

Удобство управления

5 В экскаваторах JCB JS160W за креслом оператора в кабине предусмотрен просторный отсек для хранения личных вещей. Дополнительную электророзетку можно использовать для холодильной камеры.

6 Опциональная система климат-контроля JCB позволяет точно регулировать температуру в кабине с помощью свежего или циркулирующего в системе воздуха. Функции предотвращения запотевания и обледенения обеспечивают постоянную прозрачность лобового стекла машин.

7 Выбор режима работы осуществляется с помощью поворотного регулятора дроссельной заслонки. Это позволяет оператору легко и быстро выбирать режим работы с помощью одного регулятора.

8 Удобно расположенные и простые в использовании органы управления отвалом и стабилизаторами в сочетании с плавными и чувствительными джойстиками позволяют точно управлять экскаватором JS160W и обеспечивать его максимальную производительность.

9 Стандартный многофункциональный 7-дюймовый цветной дисплей дает возможность настройки главного экрана и мгновенно отображает сведения об эксплуатации машины, которые можно легко прочитать при любом освещении. Возможность настройки экранов позволяет оператору выбрать информацию для просмотра.



Многослойное стекло в люке крыши и в окнах обеспечивает оператору экскаватора JS160W оптимальную обзорность при работе на высоте.



Кнопка включения режима кратковременного повышения мощности и джойстик позволяет быстро увеличить гидравлическую мощность машин JS160W.

Сбалансированный поворотный механизм и электронно-гидравлическое торможение вращения платформы обеспечивают высокую скорость и точность работы.

МЕНЬШЕ ОБСЛУЖИВАНИЯ, БОЛЬШЕ РАБОТЫ

ЭКСКАВАТОРЫ JCB JS160W СОЗДАНЫ С РАСЧЕТОМ НА МАКСИМАЛЬНУЮ ПРОСТОТУ И УДОБСТВО ОБСЛУЖИВАНИЯ. ЭТО ДЕЛАЕТ ИХ ДОСТУПНЫМИ ПО ЦЕНЕ, ЭФФЕКТИВНЫМИ И ВЫСОКОПРОИЗВОДИТЕЛЬНЫМИ, А ЗНАЧИТ — ПОМОГАЕТ ПОЛУЧИТЬ МАКСИМАЛЬНУЮ ОТДАЧУ ОТ МАШИНЫ.



Главное — удобство

1 Благодаря применению новой системы фильтрации, устанавливаемой дополнительно, в моделях JS160W не требуется использовать фильтр предварительной очистки Visibowl. Для удаления тяжелых частиц в системе впуска используется подсос воздуха от охлаждающего вентилятора, что позволяет увеличить интервалы между заменами воздушного фильтра.

2 Централизованное расположение фильтров (масла двигателя, гидравлического масла и топлива) в машинах JCB JS160W ускоряет и облегчает техническое обслуживание.

3 Благодаря удобному расположению воздушного фильтра значительно упрощены работы по его замене и осмотру. Радиатор двигателя, система охлаждения гидравлики и промежуточный охладитель расположены рядом друг с другом, что значительно упрощает их индивидуальное обслуживание и очистку.

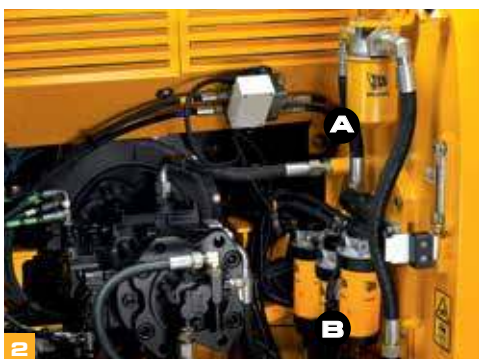

(А) Фильтры гидравлического масла (В) Топливные фильтры



	СЕРВИСНЫЕ ИНТЕРВАЛЫ
Масло двигателя и масляный фильтр	Каждые 500 моточ.сов
Гидравлическое масло	Каждые 5000 моточ.сов
Фильтр гидравлического масла	Каждые 1000 моточ.сов



Всё под рукой

4 На экскаваторах JCB JS160W в стандартной комплектации устанавливается одноточечная система смазки, использование которой упрощает удобный доступ с уровня земли.

5 Для максимального сокращения времени простоя при обслуживании экскаваторов JCB JS160W можно обратиться к местному дилеру JCB и к нашим квалифицированным специалистам. Закажите оригинальные запчасти JCB через Интернет, и в 95 % случаев они будут доставлены вам на следующий день.

6 Капот машин JCB JS160W легко открывается и закрывается с помощью пневматических цилиндров, а большие и широкие отсеки для обслуживания обеспечивают превосходный доступ к компонентам.

7 Установленный в кабине НОВЫЙ монитор JCB позволяет проверять уровень масла в двигателе, объем охлаждающей жидкости и наличие ошибок при запуске двигателя машины.



4



5



6



7

БЕЗОПАСНЫЙ ВЫБОР

БЕЗОПАСНОСТЬ НА ПЛОЩАДКЕ КРИТИЧЕСКИ ВАЖНА, ПОЭТОМУ ПРИ ПРОЕКТИРОВАНИИ МОДЕЛЕЙ JS160W МЫ ВСТРОИЛИ В НИХ СТОЛЬКО СОВРЕМЕННЫХ СРЕДСТВ ЗАЩИТЫ, СКОЛЬКО ВОЗМОЖНО. ПРОЩЕ ГОВОРА, ЗА БЕЗОПАСНОСТЬ ОПЕРАТОРОВ МОЖНО НЕ ВОЛНОВАТЬСЯ.

Безопасность — не шепардская палочка

- 1 На ступенях и платформах установлены несколько стальных пластин с перфорацией, обеспечивающие надежное сцепление обуви с поверхностью даже во время дождя и при обледенении. Болты, удерживающие пластины, утоплены, чтобы снизить риск при движении машины.
- 2 Для улучшения обзора можно установить дополнительную камеру заднего вида.
- 3 Разработанная JCB система 2GO полностью изолирует компоненты гидросистемы во избежание непредусмотренного движения. Функция запуска гарантирует, что машину JCB JS160W можно запустить только в безопасном заблокированном положении, выполнив две различных операции при нажатой педали тормоза.



Это навесное оборудование сертифицировано, но не поставляется компанией JCB.



Улучшенная обзорность

- 4** Большая площадь остекления и низкий капот машин JCB JSI 60W обеспечивают отличную круговую обзорность.
- 5** На машины JCB JSI 60W установлен полный комплект зеркал — боковых и заднего вида — для обеспечения круговой обзорности и соответствия требованиям безопасности.
- 6** Дополнительные предохранительные поручни обеспечивают защиту от падения с высоты при проведении любых работ на поворотной платформе.
- 7** При работе с моделями JSI 60W не нужно забираться на машину для проверки уровня масла; все операции планового обслуживания выполняются с уровня земли.
- 8** Для улучшения освещения рабочей зоны можно оснастить экскаватор не стандартными, а светодиодными фарами рабочего света.

Дополнительные проблесковые маячки повышают безопасность на рабочей площадке.

- 9** Для полной гарантии безопасности кабины машин JCB JSI 60W можно оснастить встроенной защитой от опрокидывания (ROPS). Благодаря наличию стандартных крепежных кронштейнов на кабину экскаваторов JSI 60W можно легко установить выпускаемую компанией JCB защиту от падающих предметов (FOPS).



9



6



7



8

LIVELINK — УМНЫЙ ПОМОЩНИК

LIVELINK — ЭТО ИННОВАЦИОННАЯ ПРОГРАММНАЯ СИСТЕМА, ПОЗВОЛЯЮЩАЯ ДИСТАНЦИОННО КОНТРОЛИРОВАТЬ РАБОТУ МАШИН ЧЕРЕЗ ИНТЕРНЕТ, ПО ЭЛЕКТРОННОЙ ПОЧТЕ ИЛИ С ПОМОЩЬЮ МОБИЛЬНОГО ТЕЛЕФОНА. СИСТЕМА ПРЕДОСТАВЛЯЕТ ДОСТУП К РАЗЛИЧНОЙ ПОЛЕЗНОЙ ИНФОРМАЦИИ О МАШИНАХ, ХРАНЯЩЕЙСЯ В ЗАЩИЩЕННОМ ЦЕНТРЕ, ВКЛЮЧАЯ ПРЕДУПРЕЖДЕНИЯ О НЕПОЛАДКАХ, ОТЧЕТЫ ОБ УРОВНЕ ТОПЛИВА И ЖУРНАЛ СОБЫТИЙ.

Преимущества при техобслуживании

Удобство управления техническим обслуживанием — точный контроль моточасов и уведомления о техобслуживании упрощают планирование техобслуживания, а сведения о местоположении машин в реальном времени помогают эффективно управлять парком. Также доступны критически важные предупреждения о работе машин и журнальные записи о техническом обслуживании.



Производительность и сокращение затрат

Система JCB LiveLink предоставляет информацию о времени работы на холостом ходу и расходе топлива машины, помогая уменьшить расход топлива, экономить средства и повысить производительность. Сведения о местоположении машин позволяют повысить эффективность их эксплуатации и даже сократить расходы на страхование.

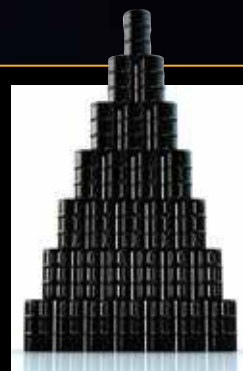

Безопасность

Система LiveLink в реальном времени предупреждает о выходе машины за пределы предварительно заданной рабочей зоны, а также о ее несанкционированном использовании в нерабочее время. Среди других преимуществ — информация о местоположении в реальном времени и улучшенное электронное управление (связь LiveLink с иммобилайзером или электронным управлением).



ДОПОЛНИТЕЛЬНЫЕ ПРЕИМУЩЕСТВА

КОМПАНИЯ JCB ОКАЗЫВАЕТ ПЕРВОКЛАССНУЮ ТЕХНИЧЕСКУЮ ПОДДЕРЖКУ СВОИМ ЗАКАЗЧИКАМ ПО ВСЕМУ МИРУ. ГДЕ БЫ ВЫ НИ НАХОДИЛИСЬ, КАКОЙ БЫ ВОПРОС У ВАС НИ ВОЗНИК, МЫ БЫСТРО ПРИБУДЕМ НА МЕСТО И ПОМОЖЕМ ОБЕСПЕЧИТЬ МАКСИМАЛЬНО ЭФФЕКТИВНУЮ РАБОТУ ВАШЕЙ МАШИНЫ.



1

1 Техническая поддержка JCB может обеспечить мгновенную связь с экспертами завода независимо от времени суток, а отделы финансирования и страхования компании всегда готовы быстро предоставить гибкие и конкурентоспособные ценовые предложения.

2 Глобальная сеть центров поставки запчастей JCB представляет собой еще один пример высокой эффективности. Наличие 15 региональных центров позволяет нам доставить 95 % всех запчастей в любую точку земного шара в течение 24 часов. Оригинальные запчасти JCB спроектированы так, чтобы работать в гармонии с вашей машиной, обеспечивая при этом оптимальную эффективность и производительность.

Примечание. Система JCB LIVELINK и набор услуг JCB ASSETCARE могут быть недоступны в вашем регионе. Для получения дополнительных сведений обратитесь к местному дилеру JCB.



2

3 Набор услуг JCB Assetcare предлагает полный пакет расширенных гарантий и соглашений об обслуживании, а также договоров на проведение обслуживания и/или ремонта. Независимо от выбранных вами услуг наши группы технического обслуживания, находящиеся по всему миру, быстро и качественно выполнят ремонтные работы по гарантии, проведут техобслуживание по приемлемым расценкам и предоставят запрошенные ценовые предложения.

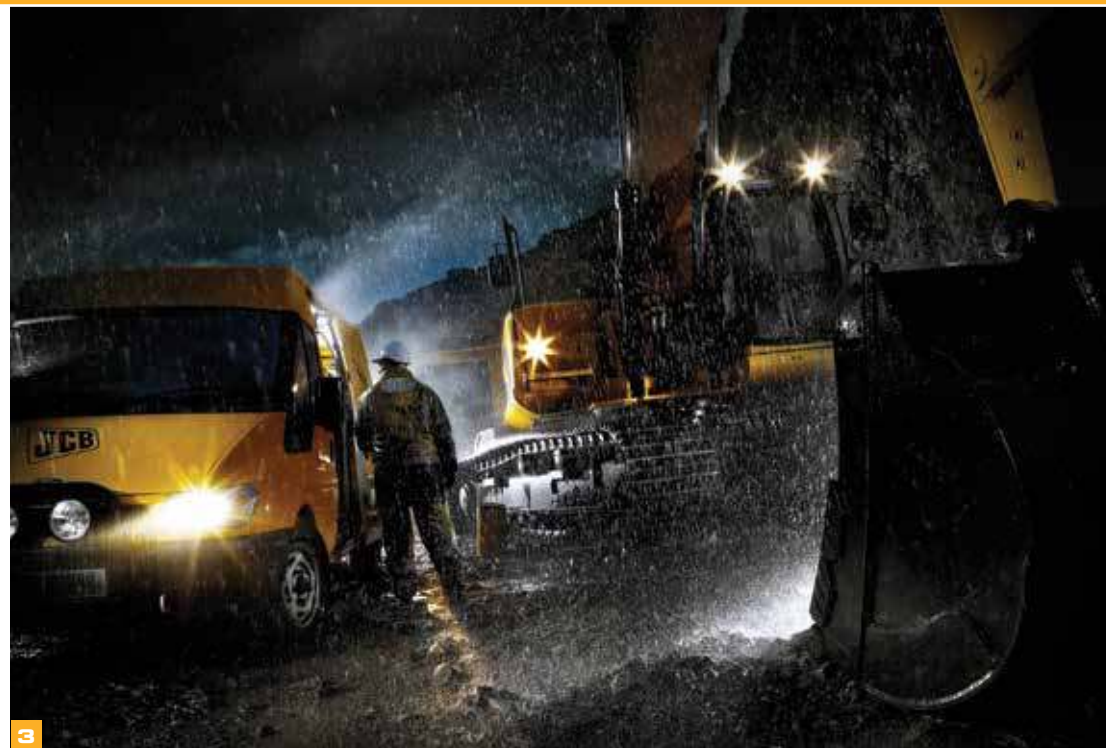

3

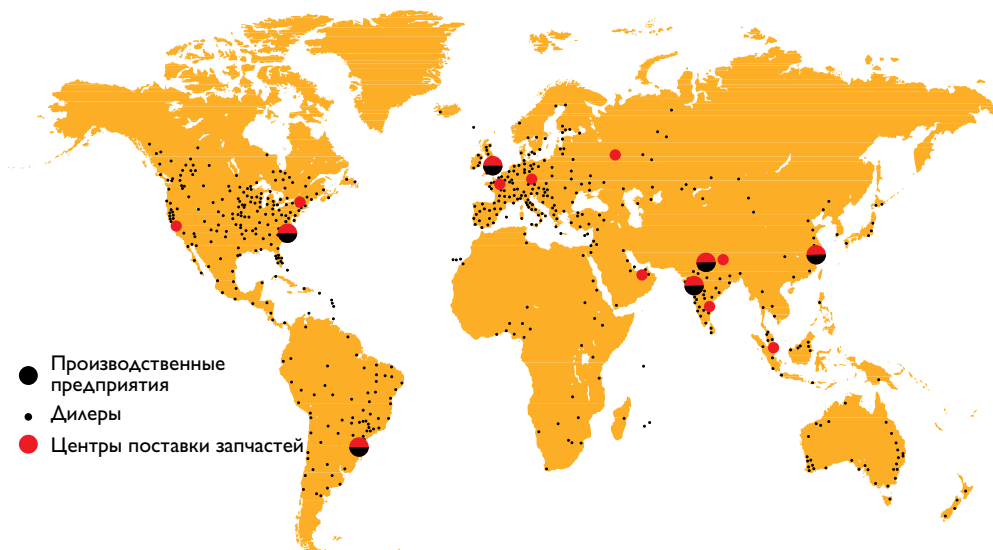

ГАБАРИТНЫЕ РАЗМЕРЫ

JS160W МАКС. ЭКСПЛУАТАЦИОННАЯ МАССА: 18 218 кг МОЩНОСТЬ ДВИГАТЕЛЯ: 97 кВт (130 л. с.)

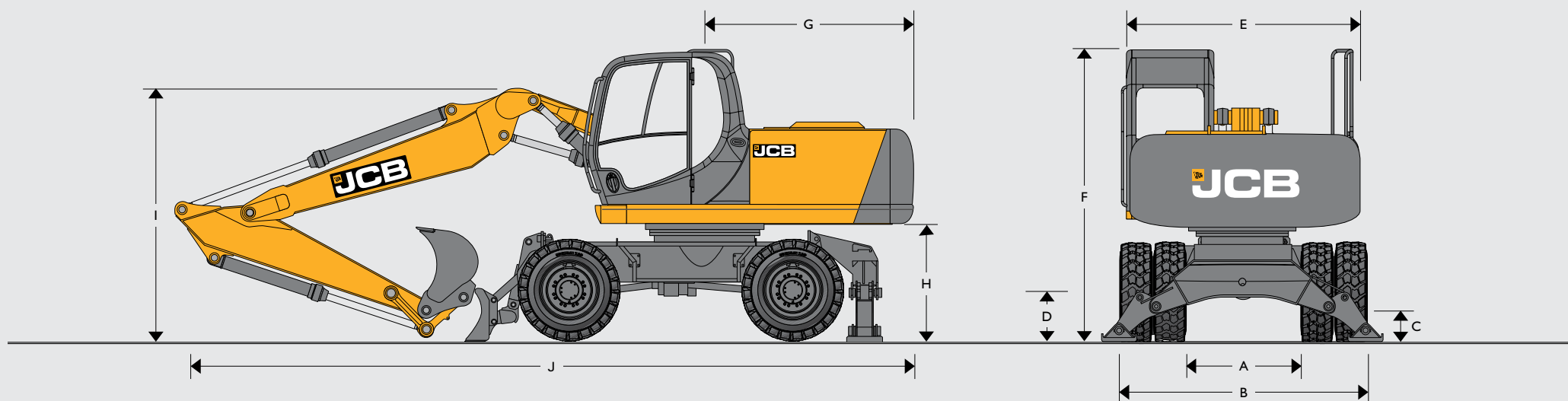

ГАБАРИТНЫЕ РАЗМЕРЫ

ГАБАРИТНЫЕ РАЗМЕРЫ		JS160W	
A	Внутреннее расстояние между сдвоенными колесами	мм	1330
B	Внешняя ширина по сдвоенным колесам	мм	2490
C	Дорожный просвет	мм	350
D	Расстояние от центральной оси сдвоенных колес до земли	мм	498
	Расстояние от центральной оси одиночных колес до земли	мм	519
E	Габаритная ширина (при снятых перилах)	мм	2480
F	Высота по кабине	мм	3195
G	Длина задней части	мм	2330
H	Просвет под противовесом	мм	1270

JS160W: Монострела 5,15 м

Длина рукояти		2,25 м	2,70 м	3,05 м
I	Транспортная высота стрелы	мм	2765	3240
J	Транспортная длина	мм	8285	8446

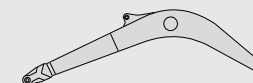

JS160W: ТАВ 4,97 м

Длина рукояти		2,25 м	2,70 м	3,05 м
I	Транспортная высота стрелы	мм	2806	3136
J	Транспортная длина	мм	8263	8223

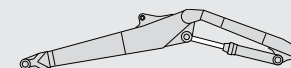

ВАРИАНТЫ ШАССИ – JS160W

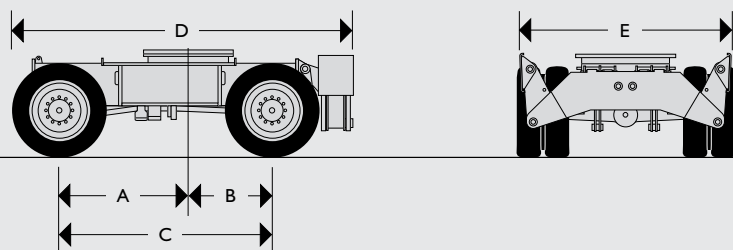

СТАБИЛИЗАТОРЫ ЗАДНИЕ

A	Расстояние от центра опорно-поворотного круга до переднего моста	мм	1500
B	Расстояние от центра опорно-поворотного круга до заднего моста	мм	1000
C	Колесная база	мм	2500
D	Длина с учетом задних стабилизаторов	мм	3950
E	Ширина с учетом стабилизаторов (поднятых)	мм	2480

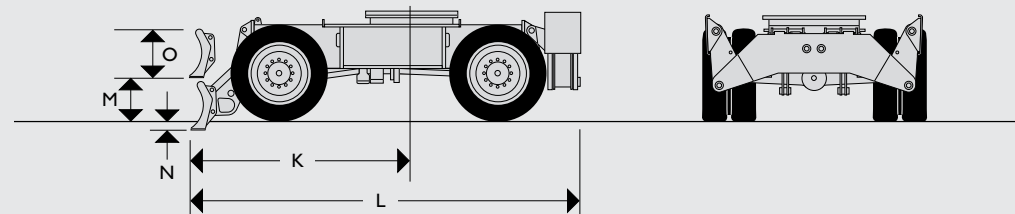

ПЕРЕДНИЙ СТАБИЛИЗАТОР ОТВАЛА

K	Расстояние от центра опорно-поворотного круга до переднего бульдозерного отвала (опущенного)	мм	2530
L	Длина с учетом стабилизаторов и бульдозерного отвала (поднятого)	мм	4460
M	Расстояние от уровня земли до нижнего края переднего бульдозерного отвала (поднятого)	мм	450
N	Глубина копания бульдозерного отвала	мм	130
O	Высота бульдозерного отвала	мм	500

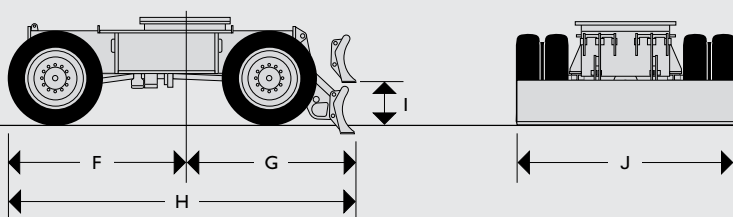

ОТВАЛ ЗАДНИЙ

F	Расстояние от центра опорно-поворотного круга до передней стороны передних шин	мм	1990
G	Расстояние от центра опорно-поворотного круга до заднего бульдозерного отвала (опущенного)	мм	2090
H	Длина с учетом заднего бульдозерного отвала (поднятого)	мм	4050
I	Расстояние от уровня земли до нижнего края заднего бульдозерного отвала (поднятого)	мм	450
J	Ширина бульдозерного отвала	мм	2480

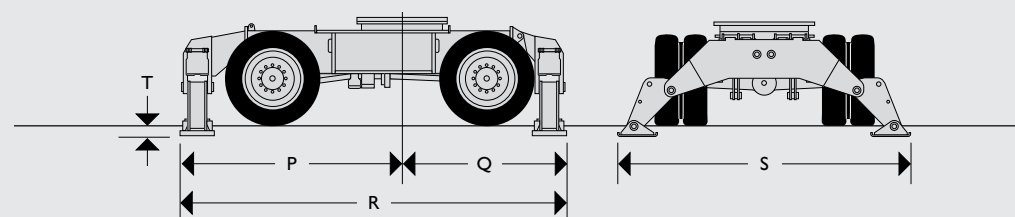

СТАБИЛИЗАТОРЫ ПЕРЕДНИЕ И ЗАДНИЕ

P	Расстояние от центра опорно-поворотного круга до передних стабилизаторов	мм	2520
Q	Расстояние от центра опорно-поворотного круга до задних стабилизаторов	мм	1960
R	Длина с учетом передних и задних стабилизаторов	мм	4480
S	Ширина с учетом стабилизаторов (опущенных)	мм	3550
T	Высота подъема стабилизаторов	мм	130

ДВИГАТЕЛЬ – JS160W

Модель	JCB DIESELMAX 444, соответствует стандарту Tier 3.
Тип	Четырехтактный рядный четырехцилиндровый дизельный двигатель с турбонаддувом, жидкостным охлаждением и прямым впрыском.
Номинальная мощность (ISO 14396)	97 кВт (130 л.с.).
Рабочий ход поршня	4,399 л.
Впрыск	Электронная система впрыска.
Фильтрация воздуха	Сухой воздушный фильтр со вспомогательным элементом и предупреждающим индикатором в кабине.
Охлаждение	Мощный радиатор.
Стартер	24 В — 4 кВт.
Аккумуляторы	2 x 12 В для тяжелого режима работы.
Генератор	24 В, 55 А.
Насос дозаправки	Электрический.

СИСТЕМА ПОВОРОТА ПЛАТФОРМЫ

Привод	Аксиально-поршневой гидромотор и бортовая передача с планетарным редуктором.
Тормоз поворотного механизма	Гидравлический тормоз и автоматический пружинный стояночный тормоз дискового типа.
Скорость поворота	8,9 об/мин.
Механизм поворота	Большого диаметра, с внутренними зубьями, полностью герметичный, в масляной ванне.
Блокировка поворота	Переключаемый тормоз с несколькими положениями и механическая блокировка.

ЭКСКАВАТОРНОЕ ОБОРУДОВАНИЕ

Монострела и трехсекционная сочлененная стрела предлагается с рукоятями разной длины, что позволяет удовлетворить различные требования к вылету стрелы, глубине копания, возможности загрузки поверх бортов, усилию отрыва и универсальности при работе на площадке. Полностью сварные конструкции обеспечивают запас прочности для использования гидромолота и выполнения других тяжелых работ.

Предлагаются сварные тяги поворота ковша с различными точками подъема.

Прочная, долговечная конструкция, мощные профили и листовые сварные конструкции позволяют работать в самых тяжелых условиях.

ШАССИ

Варианты шасси	Мост JCB шириной 2,5 м с дисковыми тормозами / Мосты ZF шириной 2,5 м с тормозами на ступице.		
Бульдозерный отвал	Передний и задний, крепление на пальцевых шарнирах.		
Стабилизаторы	Передние и задние, крепление на пальцевых шарнирах, действующие независимо, а также в различных сочетаниях.		
Блокировка положения захвата	Усиленная балка с креплением на пальцевом шарнире.		
Мосты	Полный привод.		
Допустимая нагрузка на мосты	32 т.		
Осцилляция моста	+/- 8,5°.		
Дорожный просвет	350 мм.		
Трансмиссия	Гидростатический привод с поршневым гидромотором и трансмиссией с переключением под нагрузкой.		
Транспортная скорость	Малый ход	2,77 км/ч (JCB)	2,7 км/ч (ZF)
	Низкое передаточное число	7,0 км/ч (JCB)	6,8 км/ч (ZF)
	Высокое передаточное число	28,4 км/ч (JCB)	27,6 км/ч (ZF)
Тяговое усилие	99,7 кН (мост JCB), 102,5 кН (мост ZF)		
Рулевое управление	Полностью гидравлическая система.		
Радиус разворота	По внешнему краю шин	5,45 м.	
	По внешнему краю установленного спереди бульдозерного отвала	6,06 м.	
	Тормозная система	Полностью гидравлическая, двухконтурная тормозная система.	
Стояночный тормоз	Встроен в трансмиссию.		
Преодолеваемый подъем	Максимально 35° (70 %).		

ШИНЫ

Сдвоенные	Одинарные	Проходимость
10,00 x 20 (16PR) с разделительным кольцом.	18R x 19,5 (радиального типа)	600/40 x 22,5

ЭКСПЛУАТАЦИОННАЯ МАССА

Шасси					
	14 758 кг	15 511 кг	16 117 кг	16 823 кг	17 367 кг
	15 594 кг	16 300 кг	17 087 кг	17 612 кг	18 218 кг

JS160W

Машина оснащена рукоятью длиной 3,05 м, экскаваторным ковшом и сдвоенными колесами.
При оснащении одиночными колесами масса машины уменьшается на 400 кг. С рукоятью длиной 2,7 м масса машины уменьшается на 47 кг. С рукоятью длиной 2,25 м масса машины уменьшается на 103 кг.

КОМБИНАЦИЯ КОВША И РУКОЯТИ

JS160W с монострелой	Без быстросъемной каретки			С быстросъемной кареткой*			Масса ковша
	2,25 м	2,7 м	3,0 м	2,25 м	2,7 м	3,0 м	
Длина стрелы	2,25 м	2,7 м	3,0 м	2,25 м	2,7 м	3,0 м	
Ковш общего назначения, 610 мм, 0,34 м³	□	□	□	□	□	□	368 кг
Ковш общего назначения, 762 мм, 0,46 м³	□	□	■	■	■	●	460 кг
Ковш общего назначения, 914 мм, 0,59 м³	■	■	●	●	●	×	511 кг
Ковш общего назначения, 1067 мм, 0,72 м³	●	●	×	×	×	×	579 кг
Ковш общего назначения, 1219 мм, 0,85 м³	×	●	×	×	×	×	625 кг
JS160W с трехсекционной стрелой							
Длина стрелы	2,25 м	2,7 м	3,0 м	2,25 м	2,7 м	3,0 м	Масса ковша
Ковш общего назначения, 610 мм, 0,34 м³	□	□	□	□	□	□	368 кг
Ковш общего назначения, 762 мм, 0,46 м³	□	□	□	■	■	□	460 кг
Ковш общего назначения, 914 мм, 0,59 м³	■	■	□	●	●	■	511 кг
Ковш общего назначения, 1067 мм, 0,72 м³	●	●	■	×	×	●	579 кг
Ковш общего назначения, 1219 мм, 0,85 м³	●	●	●	×	×	×	625 кг

Примечания. Совместимость ковшей на основе значений грузоподъемности (ISO 10567) для колесных машин, совместимость зависит от вариантов шасси.

□ = Подходит для общих земляных работ (материалы плотностью до 2000 кг/м³).

■ = Подходит для легких земляных работ (материалы плотностью до 1600 кг/м³).

● = Подходит для профилирования грунта и погрузки материалов плотностью до 1200 кг/м³.

× = Не рекомендуется

* Только для ковша с установленной быстросъемной кареткой JCB (вес каретки = 186 кг).

ЗАПРАВОЧНЫЕ ЕМКОСТИ

Топливный бак	литры	310
Бак охлаждающей жидкости двигателя	литры	19,5
Масло двигателя	литры	20,4
Система понижающей передачи поворотного механизма	литры	6
Гидравлическая система	литры	124
Гидравлический бак	литры	73
Трансмиссия	литры	2,5
Дифференциалы мостов (каждый)	литры	Задний 12, передний 14
Ступицы мостов (каждая)	литры	2,0

ОСНОВНАЯ ГИДРАВЛИЧЕСКАЯ СИСТЕМА

Система	Чувствительная к нагрузке гидравлическая система с отрицательным управлением, открытым центром и сдвоенными поршневыми насосами переменной производительности, обеспечивающая регулировку потока в соответствии с потребностями и, следовательно, максимальную эффективность.
Основные насосы	2 аксиально-поршневых насоса с переменным рабочим объемом.
Максимальный поток	2 x 130 л/мин.
Давление в основном контуре	314 бар.
При режиме кратковременного повышения мощности	343 бар.
Насос сервосистемы	Шестеренчатый.
Максимальный поток	22 л/мин.
Давление в сервосистеме	40 бар.
Дополнительные контуры	
Гидромолот	Включает автоматическую настройку оборотов двигателя и фильтр обратного контура.
Максимальный поток	126 л/мин.
Максимальное давление	314 бар (предустановленное давление 210 бар).
Дополнительный двойного действия	
Максимальный поток	130 л/мин.
Максимальное давление при работе гидроцилиндров захвата	314 (343) бар.
Гидравлический контур с низким потоком	36 л/мин.
Гидроцилиндры	Закаленные, хромированные штоки поршней и концевое демпфирование цилиндров стрелы, рукояти и рабочего хода ковша.
Фильтрация	
В баке	150 микрон, сетчатый фильтр.
Обратная линия основного контура	10 микрон, волокнистый элемент.
Гидролиния управления	10 микрон, бумажный элемент.
Обратная линия контура гидромолата	10 микрон, элемент с армированной микроструктурой.
Охлаждение	Соответствие системы охлаждения мировым стандартам обеспечивается расположенными в одной плоскости радиаторами охлаждения двигателя и гидравлического масла, а также интеркулером с откидывающимся вперед кондиционером для обеспечения удобства очистки.

РАБОЧИЕ ХАРАКТЕРИСТИКИ – JS160W

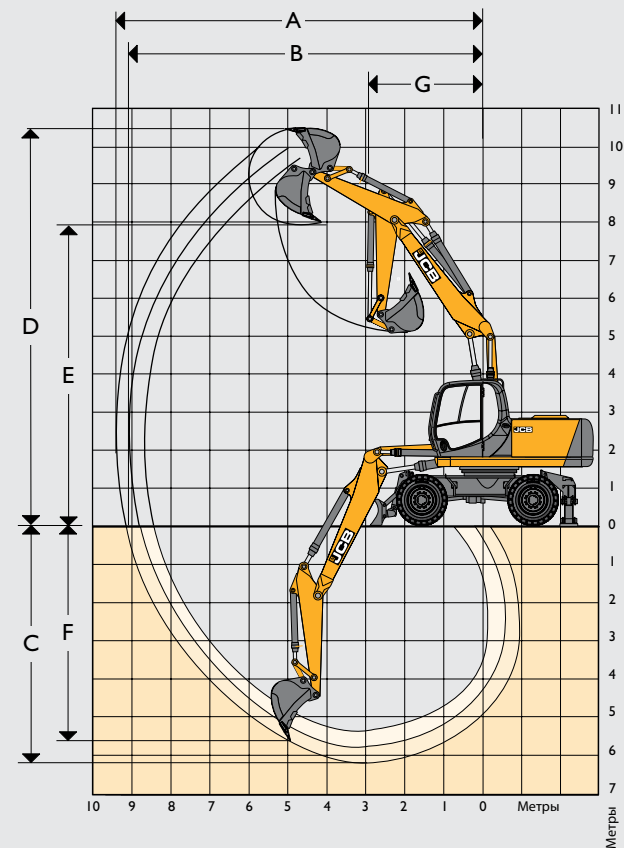
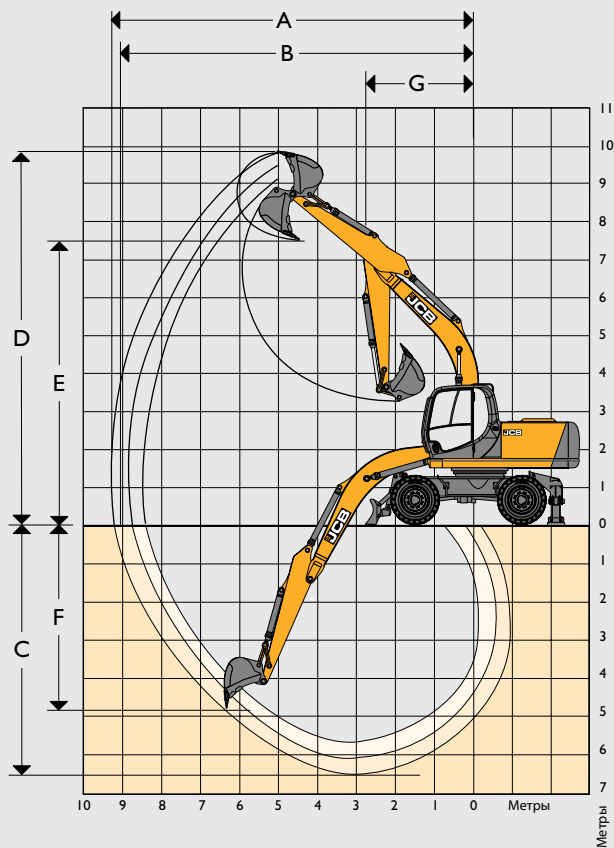













Монострела 5,15 м

Длина рукояти	2,25 м	2,70 м	3,05 м
A Макс. вылет при копании	мм 8592	мм 8974	мм 9352
B Макс. вылет (на уровне земли)	мм 8386	мм 8776	мм 9163
C Макс. глубина копания	мм 5682	мм 6120	мм 6451
D Макс. высота копания	мм 9102	мм 9237	мм 9688
E Макс. высота загрузки поверх бортов	мм 6636	мм 6805	мм 7174
F Макс. глубина вертикального копания вдоль стены	мм 3826	мм 4178	мм 4839
G Мин. радиус поворота	мм 3019	мм 2961	мм 2971
Поворот ковша	183°	183°	183°
Усилие отрыва на рукояти	кгс 10128	кгс 8440	кгс 7470
Усилие отрыва на рукояти в режиме кратковременного повышения мощности	кгс 10990	кгс 9160	кгс 8100
Усилие отрыва на ковше	кгс 10400	кгс 10400	кгс 10400
Усилие отрыва на ковше в режиме кратковременного повышения мощности	кгс 10740	кгс 10740	кгс 10740













Трехсекционная стрела Т.А.В. 4,97 м

Длина рукояти	2,25 м	2,70 м	3,05 м
A Макс. вылет при копании	мм 8600	мм 9025	мм 9350
B Макс. вылет (на уровне земли)	мм 8400	мм 8850	мм 9195
C Макс. глубина копания	мм 5300	мм 5750	мм 6100
D Макс. высота копания	мм 9700	мм 10000	мм 10235
E Макс. высота загрузки поверх бортов	мм 7000	мм 7325	мм 7575
F Макс. глубина вертикального копания вдоль стены	мм 4450	мм 4900	мм 5250
G Мин. радиус поворота	мм 2725	мм 2675	мм 2635
Поворот ковша	183°	183°	183°
Усилие отрыва на рукояти	кгс 9035	кгс 7530	кгс 6665
Усилие отрыва на рукояти в режиме кратковременного повышения мощности	кгс 9600	кгс 8100	кгс 7235
Усилие отрыва на ковше	кгс 10400	кгс 10400	кгс 10400
Усилие отрыва на ковше в режиме кратковременного повышения мощности	кгс 10740	кгс 10740	кгс 10740





Грузоподъемность — ДЛИНА РУКОЯТИ: 2,25 м, МОНОСТРЕЛА 5,15 м, ЗАДНИЙ БУЛЬДОЗЕРНЫЙ ОТВАЛ, БЕЗ КОВША.**JS160W С МОНОСТРЕЛОЙ**

Вылет	1,5 м		3 м		4,5 м		6 м		7,5 м		Грузоподъемность при максимальном вылете			
														мм
Высота положения ковша	кг	кг	кг	кг	кг	кг	кг	кг	кг	кг	кг	кг	кг	мм
7,5 м					4360*	4360*						3830*	3830*	4620
6,0 м					5080*	4470	3530*	2760				3330*	2740	6031
4,5 м					5710*	4260	4890*	2730				3190*	2190	6838
3,0 м					6740*	3940	5250*	2600				3230*	1940	7248
1,5 м					7530*	3650	5580*	2470				3440*	1850	7330
0 м			5580*	5580*	7600*	3510	5600*	2380				3880*	1910	7094
-1,5 м	6310*	6310*	9440*	6460	6950*	3490	5060*	2370				4400*	2150	6508
-3,0 м	8760*	8760*	7190*	6620	5360*	3580						4000*	2790	5454
-4,5 м			2810*	2810*								2280*	2280*	3524

Грузоподъемность — ДЛИНА РУКОЯТИ: 2,70 м, МОНОСТРЕЛА 5,15 м, ЗАДНИЙ БУЛЬДОЗЕРНЫЙ ОТВАЛ, БЕЗ КОВША.**JS160W С МОНОСТРЕЛОЙ**

Вылет	1,5 м		3 м		4,5 м		6 м		7,5 м		Грузоподъемность при максимальном вылете			
														мм
Высота положения ковша	кг	кг	кг	кг	кг	кг	кг	кг	кг	кг	кг	кг	кг	мм
7,5 м												2880*	2880*	5238
6,0 м							4040*	2860				2580*	2460	6514
4,5 м					5290*	4370	4610*	2780				2500*	2010	7266
3,0 м			9710*	7300	6360*	4010	5040*	2630	3370*	1860		2540*	1800	7653
1,5 м			5120*	5120*	7290*	3680	5450*	2480	4100*	1800		2690*	1710	7731
0 м			6660*	6250	7590*	3480	5600*	2360	3080*	1750		3020*	1750	7508
-1,5 м	6070*	6070*	10140*	6280	7170*	3420	5280*	2320				3630*	1930	6957
-3,0 м	10160*	10160*	8130*	6430	5930*	3480						4020*	2400	5985
-4,5 м			4570*	4570*								3120*	3120*	4307

Грузоподъемность — ДЛИНА РУКОЯТИ: 3,05 м, МОНОСТРЕЛА 5,15 м, ЗАДНИЙ БУЛЬДОЗЕРНЫЙ ОТВАЛ, БЕЗ КОВША.**JS160W С МОНОСТРЕЛОЙ**

Вылет	1,5 м		3 м		4,5 м		6 м		7,5 м		Грузоподъемность при максимальном вылете			
														мм
Высота положения ковша	кг	кг	кг	кг	кг	кг	кг	кг	кг	кг	кг	кг	кг	мм
7,5 м												2400*	2400*	5690
6,0 м							3840*	2860				2170*	2170	6881
4,5 м							4350*	2780	2500*	1890		2110*	1840	7596
3,0 м			8930*	7540	6020*	4060	4830*	2630	3790*	1840		2150*	1650	7967
1,5 м			6790*	6590	7070*	3700	5300*	2460	4270	1760		2280*	1580	8041
0 м			6950*	6270	7540*	3470	5540*	2340	4200	1710		2540*	1600	7828
-1,5 м	5610*	5610*	9860*	6240	7290*	3390	5350*	2280				3040*	1760	7301
-3,0 м	9050*	9050*	8780*	6350	6260*	3420	4430*	2310				3920*	2140	6383
-4,5 м	7560*	7560*	5630*	5630*	3860*	3600						3340*	3260	4849

 Грузоподъемность спереди и сзади

 Грузоподъемность при полном повороте

Примечания. 1. Грузоподъемность с установленным ковшом определяется вычитанием массы ковша или ковша и быстръемной каретки из приведенных выше значений.













2. Значения грузоподъемности определены в соответствии со стандартом ISO 10567, а именно: выбирается меньшее из двух значений — 75 % минимальной нагрузки при опрокидывании или 87 % грузоподъемности гидравлики. Значения грузоподъемности, отмеченные знаком «*», определены на основе гидравлической мощности.

3. Значения грузоподъемности определены при условии, что машина находится на твердой ровной поверхности.

4. Максимальная грузоподъемность может быть ограничена законодательными нормами. Для получения этих сведений обратитесь к своему дилеру.













ГРУЗОПОДЪЕМНОСТЬ — ДЛИНА РУКОЯТИ: 2,25 М, МОНОСТРЕЛА 5,15 М, ЗАДНИЕ СТАБИЛИЗАТОРЫ, БЕЗ КОВША.

JS160W С МОНОСТРЕЛОЙ

Вылет	1,5 м		3 м		4,5 м		6 м		7,5 м		Грузоподъемность при максимальном вылете		
													мм
Высота положения ковша	кг	кг	кг	кг	кг	кг	кг	кг	кг	кг	кг	кг	мм
7,5 м					4360*	4360*					3830*	3830*	4620
6,0 м					5080*	5080*	3530*	3260			3330*	3230	6031
4,5 м					5710*	5050	4890*	3220			3190*	2590	6838
3,0 м					6740*	4710	4980	3090			3230*	2310	7248
1,5 м					7530*	4420	4830	2950			3440*	2220	7330
0 м			5580*	5580*	7450	4260	4730	2860			3710	2290	7094
-1,5 м	6310*	6310*	9440*	8090	6950*	4240	4720	2850			4200	2570	6508
-3,0 м	8760*	8760*	7190*	7190*	5360*	4340					4000*	3350	5454
-4,5 м			2810*	2810*							2280*	2280*	3524

ГРУЗОПОДЪЕМНОСТЬ — ДЛИНА РУКОЯТИ: 2,70 М, МОНОСТРЕЛА 5,15 М, ЗАДНИЕ СТАБИЛИЗАТОРЫ, БЕЗ КОВША.

JS160W С МОНОСТРЕЛОЙ

Вылет	1,5 м		3 м		4,5 м		6 м		7,5 м		Грузоподъемность при максимальном вылете		
													мм
Высота положения ковша	кг	кг	кг	кг	кг	кг	кг	кг	кг	кг	кг	кг	мм
7,5 м											2880*	2880*	5238
6,0 м							4040*	3350			2580*	2580*	6514
4,5 м					5290*	5160	4610*	3280			2500*	2380	7266
3,0 м			9710*	9010	6360*	4790	5030	3120	3370*	2210	2540*	2140	7653
1,5 м			5120*	5120*	7290*	4440	4850	2960	3460	2150	2690*	2050	7731
0 м			6660*	6660*	7420	4230	4720	2850	3080*	2110	3020*	2100	7508
-1,5 м	6070*	6070*	10140*	7900	7170*	4170	4670	2810			3630*	2320	6957
-3,0 м	10160*	10160*	8130*	8060	5930*	4240					4020*	2890	5985
-4,5 м			4570*	4570*							3120*	3120*	4307

ГРУЗОПОДЪЕМНОСТЬ — ДЛИНА РУКОЯТИ: 3,05 М, МОНОСТРЕЛА 5,15 М, ЗАДНИЕ СТАБИЛИЗАТОРЫ, БЕЗ КОВША.

JS160W С МОНОСТРЕЛОЙ

Вылет	1,5 м		3 м		4,5 м		6 м		7,5 м		Грузоподъемность при максимальном вылете		
													мм
Высота положения ковша	кг	кг	кг	кг	кг	кг	кг	кг	кг	кг	кг	кг	мм
7,5 м											2400*	2400*	5690
6,0 м							3840*	3360			2170*	2170*	6881
4,5 м							4350*	3270	2500*	2250	2110*	2110*	7596
3,0 м			8930*	8930*	6020*	4840	4830*	3120	3510	2190	2150*	1980	7967
1,5 м			6790*	6790*	7070*	4470	4840	2950	3430	2120	2280*	1800	8041
0 м			6950*	6950*	7430	4230	4649	2820	3360	2060	2540*	1940	7828
-1,5 м	5610*	5610*	9860*	7860	7290*	4140	4620	2760			3040*	2120	7301
-3,0 м	9050*	9050*	8780*	7990	6260*	4170	4430*	2790			3920*	2590	6383
-4,5 м	7560*	7560*	5630*	5630*	3860*	3860*					3340*	3340*	4849



Грузоподъемность спереди и сзади



Грузоподъемность при полном повороте













Примечания. 1. Грузоподъемность с установленным ковшом определяется вычитанием массы ковша или ковша и быстросъемной каретки из приведенных выше значений.

2. Значения грузоподъемности определены в соответствии со стандартом ISO 10567, а именно: выбирается меньшее из двух значений — 75 % минимальной нагрузки при опрокидывании или 87 % грузоподъемности гидравлики. Значения грузоподъемности, отмеченные знаком «*», определены на основе гидравлической мощности.

3. Значения грузоподъемности определены при условии, что машина находится на твердой ровной поверхности.

4. Максимальная грузоподъемность может быть ограничена законодательными нормами. Для получения этих сведений обратитесь к своему дилеру.













Грузоподъемность — ДЛИНА РУКОЯТИ: 2,25 м, МОНОСТРЕЛА 5,15 м, ПЕРЕДНИЙ БУЛЬДОЗЕРНЫЙ ОТВАЛ, ЗАДНИЕ СТАБИЛИЗАТОРЫ, БЕЗ КОВША.**JS160W С МОНОСТРЕЛОЙ**

Вылет	1,5 м		3 м		4,5 м		6 м		7,5 м		Грузоподъемность при максимальном вылете			
														мм
Высота положения ковша	кг	кг	кг	кг	кг	кг	кг	кг	кг	кг	кг	кг	кг	мм
7,5 м					4360*	4360*						3830*	3830*	4620
6,0 м					5080*	5080*	3530*	3530*				3330*	3330*	6031
4,5 м					5710*	5710*	4890*	4110				3190*	3090*	6838
3,0 м					6740*	6160	5250*	3970				3230*	2980	7248
1,5 м					7530*	5830	5580*	3830				3440*	2870	7330
0 м			5580*	5580*	7600*	5670	5600*	3740				3880*	2970	7094
-1,5 м	6310*	6310*	9440*	9440*	6950*	5650	5060*	3730				4400*	3350	6508
-3,0 м	8760*	8760*	7190*	7190*	5360*	5360*						4000*	4000*	5454
-4,5 м			2810*	2810*								2280*	2280*	3524

Грузоподъемность — ДЛИНА РУКОЯТИ: 2,70 м, МОНОСТРЕЛА 5,15 м, ПЕРЕДНИЙ БУЛЬДОЗЕРНЫЙ ОТВАЛ, ЗАДНИЕ СТАБИЛИЗАТОРЫ, БЕЗ КОВША.**JS160W С МОНОСТРЕЛОЙ**

Вылет	1,5 м		3 м		4,5 м		6 м		7,5 м		Грузоподъемность при максимальном вылете			
														мм
Высота положения ковша	кг	кг	кг	кг	кг	кг	кг	кг	кг	кг	кг	кг	кг	мм
7,5 м												2880*	2880*	5238
6,0 м							4040*	4040*				2580*	2580*	6514
4,5 м					5290*	5290*	4610*	4170				2500*	2500*	7266
3,0 м			9710*	9710*	6360*	6240	5040*	4010	3370*	2850		2540*	2540*	7653
1,5 м			5120*	5120*	7290*	5860	5450*	3840	4100*	2780		2690*	2660	7731
0 м			6660*	6660*	7590*	5640	5600*	3720	3080*	2740		3020*	2730	7508
-1,5 м	6070*	6070*	10140*	10140*	7170*	5570	5280*	3680				3630*	3030	6957
-3,0 м	10160*	10160*	8130*	8130*	5930*	5640						4020*	3770	5985
-4,5 м			4570*	4570*								3120*	3120*	4307

Грузоподъемность — ДЛИНА РУКОЯТИ: 3,05 м, МОНОСТРЕЛА 5,15 м, ПЕРЕДНИЙ БУЛЬДОЗЕРНЫЙ ОТВАЛ, ЗАДНИЕ СТАБИЛИЗАТОРЫ, БЕЗ КОВША.**JS160W С МОНОСТРЕЛОЙ**

Вылет	1,5 м		3 м		4,5 м		6 м		7,5 м		Грузоподъемность при максимальном вылете			
														мм
Высота положения ковша	кг	кг	кг	кг	кг	кг	кг	кг	кг	кг	кг	кг	кг	мм
7,5 м												2400*	2400*	5690
6,0 м							3840*	3840*				2170*	2170*	6881
4,5 м							4350*	4170	2500*	2500*		2110*	2110*	7596
3,0 м			8930*	8930*	6020*	6020*	4830*	4010	3790*	2830		2150*	2150*	7967
1,5 м			6790*	6790*	7070*	5900	5300*	3830	4330*	2750		2280*	2280*	8041
0 м			6950*	6950*	7540*	5640	5540*	3700	4320*	2690		2540*	2530	7828
-1,5 м	5610*	5610*	9860*	9860*	7290*	5540	5350*	3630				3040*	2780	7301
-3,0 м	9050*	9050*	8780*	8780*	6260*	5580	4430*	3670				3920*	3380	6383
-4,5 м	7560*	7560*	5630*	5630*	3860*	3860*						3340*	3340*	4849

 Грузоподъемность спереди и сзади

 Грузоподъемность при полном повороте

Примечания. 1. Грузоподъемность с установленным ковшом определяется вычитанием массы ковша или ковша и быстръемной каретки из приведенных выше значений.

2. Значения грузоподъемности определены в соответствии со стандартом ISO 10567, а именно: выбирается меньшее из двух значений — 75 % минимальной нагрузки при опрокидывании или 87 % грузоподъемности гидравлики. Значения грузоподъемности, отмеченные знаком «*», определены на основе гидравлической мощности.

3. Значения грузоподъемности определены при условии, что машина находится на твердой ровной поверхности.

4. Максимальная грузоподъемность может быть ограничена законодательными нормами. Для получения этих сведений обратитесь к своему дилеру.

ГРУЗОПОДЪЕМНОСТЬ — ДЛИНА РУКОЯТИ: 2,25 М, МОНОСТРЕЛА 5,15 М, ПЕРЕДНИЕ СТАБИЛИЗАТОРЫ, ЗАДНИЕ СТАБИЛИЗАТОРЫ, БЕЗ КОВША.

JS160W С МОНОСТРЕЛОЙ

Вылет	1,5 м		3 м		4,5 м		6 м		7,5 м		Грузоподъемность при максимальном вылете		
Высота положения ковша	кг	кг	кг	кг	кг	кг	кг	кг	кг	кг	кг	кг	мм
7,5 м					4360*	4360*					3830*	3830*	4620
6,0 м					5080*	5080*	3530*	3530*			3330*	3330*	6031
4,5 м					5710*	5710*	4890*	4670			3190*	3190*	6838
3,0 м					6740*	6740*	5250*	4520			3230*	3230*	7248
1,5 м					7530*	6750	5580*	4380			3440*	3270	7330
0 м			5580*	5580*	7600*	6580	5600*	4280			3880*	3390	7094
-1,5 м	6310*	6310*	9440*	9440*	6950*	6550	5060*	4270			4400*	3830	6508
-3,0 м	8760*	8760*	7190*	7190*	5360*	5360*					4000*	4000*	5454
-4,5 м			2810*	2810*							2280*	2280*	3524

ГРУЗОПОДЪЕМНОСТЬ — ДЛИНА РУКОЯТИ: 2,70 М, МОНОСТРЕЛА 5,15 М, ПЕРЕДНИЕ СТАБИЛИЗАТОРЫ, ЗАДНИЕ СТАБИЛИЗАТОРЫ, БЕЗ КОВША.

JS160W С МОНОСТРЕЛОЙ

Вылет	1,5 м		3 м		4,5 м		6 м		7,5 м		Грузоподъемность при максимальном вылете		
Высота положения ковша	кг	кг	кг	кг	кг	кг	кг	кг	кг	кг	кг	кг	мм
7,5 м											2880*	2880*	5238
6,0 м							4040*	4040*			2580*	2580*	6514
4,5 м					5290*	5290*	4610*	4610*			2500*	2500*	7266
3,0 м			9710*	9710*	6360*	6360*	5040*	4570	3370*	3240	2540*	2540*	7653
1,5 м			5120*	5120*	7290*	6780	5450*	4390	4100*	3170	2690*	2690*	7731
0 м			6660*	6660*	7590*	6550	5600*	4270	3080*	3080	3020*	3020	7508
-1,5 м	6070*	6070*	10140*	10140*	7170*	6480	5280*	4220			3630*	3460	6957
-3,0 м	10160*	10160*	8130*	8130*	5930*	5930*					4020*	4020*	5985
-4,5 м			4570*	4570*							3120*	3120*	4307

ГРУЗОПОДЪЕМНОСТЬ — ДЛИНА РУКОЯТИ: 3,05 М, МОНОСТРЕЛА 5,15 М, ПЕРЕДНИЕ СТАБИЛИЗАТОРЫ, ЗАДНИЕ СТАБИЛИЗАТОРЫ, БЕЗ КОВША.

JS160W С МОНОСТРЕЛОЙ

Вылет	1,5 м		3 м		4,5 м		6 м		7,5 м		Грузоподъемность при максимальном вылете		
Высота положения ковша	кг	кг	кг	кг	кг	кг	кг	кг	кг	кг	кг	кг	мм
7,5 м											2400*	2400*	5690
6,0 м							3840*	3840*			2170*	2170*	6881
4,5 м							4350*	4350*	2500*	2500*	2110*	2110*	7596
3,0 м			8930*	8930*	6020*	6020*	4830*	4560	3790*	3220	2150*	2150*	7967
1,5 м			6790*	6790*	7070*	6820	5300*	4380	4330*	3140	2280*	2280*	8041
0 м			6950*	6950*	7540*	6550	5540*	4240	4320*	3070	2540*	2540*	7828
-1,5 м	5610*	5610*	9860*	9860*	7290*	6450	5350*	4180			3040*	3040*	7301
-3,0 м	9050*	9050*	8780*	8780*	6260*	6260*	4430*	4210			3920*	3880	6383
-4,5 м	7560*	7560*	5630*	5630*	3860*	3860*					3340*	3340*	4849

Грузоподъемность спереди и сзади

Грузоподъемность при полном повороте











Примечания. 1. Грузоподъемность с установленным ковшом определяется вычитанием массы ковша или ковша и быстръемной каретки из приведенных выше значений.

2. Значения грузоподъемности определены в соответствии со стандартом ISO 10567, а именно: выбирается меньшее из двух значений — 75 % минимальной нагрузки при опрокидывании или 87 % грузоподъемности гидравлики. Значения грузоподъемности, отмеченные знаком «*», определены на основе гидравлической мощности.











3. Значения грузоподъемности определены при условии, что машина находится на твердой ровной поверхности.

4. Максимальная грузоподъемность может быть ограничена законодательными нормами. Для получения этих сведений обратитесь к своему дилеру.













Грузоподъемность — Длина рукояти: 2,25 м, ТРЕХСЕКЦИОННАЯ СТРЕЛА Т.А.В. 4,97 м, ЗАДНИЙ БУЛЬДОЗЕРНЫЙ ОТВАЛ, БЕЗ КОВША.**JS160W С ТРЕХСЕКЦИОННОЙ СТРЕЛОЙ Т.А.В.**

Вылет	1,5 м		3 м		4,5 м		6 м		7,5 м		Грузоподъемность при максимальном вылете			
														
Высота положения ковша	кг	кг	кг	кг	кг	кг	кг	кг	кг	кг	кг	кг	мм	
7,5 м												4240*	4240*	4492
6,0 м					4690*	4560						3510*	2810	5935
4,5 м			6720*	6720*	5250*	4360	4630*	2750				3270*	2230	6753
3,0 м					6270*	4020	4990*	2630				3230*	1970	7168
1,5 м					7190*	3700	5390*	2480				3350*	1880	7251
0 м			5340*	5340*	7530*	3520	5540*	2390				3670*	1940	7013
-1,5 м			10110*	6460	7130*	3500	5140*	2380				4330*	2200	6419
-3,0 м					5670*	3610						5100*	3240	4882

Грузоподъемность — Длина рукояти: 2,70 м, ТРЕХСЕКЦИОННАЯ СТРЕЛА 4,97 м, ЗАДНИЙ БУЛЬДОЗЕРНЫЙ ОТВАЛ, БЕЗ КОВША.**JS160W С ТРЕХСЕКЦИОННОЙ СТРЕЛОЙ Т.А.В.**

Вылет	1,5 м		3 м		4,5 м		6 м		7,5 м		Грузоподъемность при максимальном вылете			
														
Высота положения ковша	кг	кг	кг	кг	кг	кг	кг	кг	кг	кг	кг	кг	мм	
7,5 м					4410*	4410*						3120*	3120*	5155
6,0 м					4240*	4240*	4170*	2880				2700*	2500	6448
4,5 м					4820*	4480	4330*	2820				2550*	2040	7207
3,0 м			8730*	7550	5870*	4110	4750*	2670	3200*	1860		2530*	1810	7597
1,5 м					6900*	3730	5220*	2500	3880*	1800		2630*	1730	7675
0 м			6410*	6280	7430*	3500	5490*	2380				2870*	1770	7451
-1,5 м			10500*	6290	7270*	3430	5330*	2330				3340*	1970	6895
-3,0 м			8830*	6460	6230*	3500						4150*	2480	5913

Грузоподъемность — Длина рукояти: 3,05 м, ТРЕХСЕКЦИОННАЯ СТРЕЛА Т.А.В. 4,97 м, ЗАДНИЙ БУЛЬДОЗЕРНЫЙ ОТВАЛ, БЕЗ КОВША.**JS160W С ТРЕХСЕКЦИОННОЙ СТРЕЛОЙ Т.А.В.**













Вылет	1,5 м		3 м		4,5 м		6 м		7,5 м		Грузоподъемность при максимальном вылете			
														
Высота положения ковша	кг	кг	кг	кг	кг	кг	кг	кг	кг	кг	кг	кг	мм	
7,5 м												2580*	2580*	5629
6,0 м							3860*	2900				2270*	2250	6831
4,5 м					4440*	4440*	4050*	2820	2430*	1880		2150*	1860	7551
3,0 м			7950*	7800	5520*	4150	4520*	2670	3790*	1840		2140*	1660	7924
1,5 м			6890*	6730	6650*	3760	5040*	2490	4210*	1770		2230*	1590	7998
0 м			6710*	6310	7320*	3500	5400*	2350	4210*	1710		2420*	1620	7784
-1,5 м	5120*	5120*	9850*	6250	7330*	3400	5370*	2290				2800*	1790	7254
-3,0 м			9410*	6380	6530*	3430	4540*	2330				3590*	2200	6329

 Грузоподъемность спереди и сзади













 Грузоподъемность при полном повороте

- Примечания.
1. Грузоподъемность с установленным ковшом определяется вычитанием массы ковша или ковша и быстръемной каретки из приведенных выше значений.
 2. Значения грузоподъемности определены в соответствии со стандартом ISO 10567, а именно: выбирается меньшее из двух значений — 75 % минимальной нагрузки при опрокидывании или 87 % грузоподъемности гидравлики. Значения грузоподъемности, отмеченные знаком «*», определены на основе гидравлической мощности.
 3. Значения грузоподъемности определены при условии, что машина находится на твердой ровной поверхности.
 4. Максимальная грузоподъемность может быть ограничена законодательными нормами. Для получения этих сведений обратитесь к своему дилеру.













Грузоподъемность — ДЛИНА РУКОЯТИ: 2,25 м, ТРЕХСЕКЦИОННАЯ СТРЕЛА Т.А.В. 4,97 м, ЗАДНИЕ СТАБИЛИЗАТОРЫ, БЕЗ КОВША.**JS160W С ТРЕХСЕКЦИОННОЙ СТРЕЛОЙ Т.А.В.**

Вылет	1,5 м		3 м		4,5 м		6 м		7,5 м		Грузоподъемность при максимальном вылете				
														мм	
Высота положения ковша	кг	кг	кг	кг	кг	кг	кг	кг	кг	кг	кг	кг	кг	мм	
7,5 м													4240*	4240*	4492
6,0 м					4690*	4690*							3510*	3330	5935
4,5 м			6720*	6720*	5250*	5170	4630*	3260					3270*	2660	6753
3,0 м					6270*	4810	4990*	3130					3230*	2360	7168
1,5 м					7190*	4480	4930	2980					3350*	2260	7251
0 м			5340*	5340*	7530*	4300	4820	2890					3670*	2340	7013
-1,5 м			10110*	8130	7130*	4270	4810	2880					4330*	2650	6419
-3,0 м					5670*	4390							5100*	3920	4882

Грузоподъемность — ДЛИНА РУКОЯТИ: 2,70 м, ТРЕХСЕКЦИОННАЯ СТРЕЛА Т.А.В. 4,97 м, ЗАДНИЕ СТАБИЛИЗАТОРЫ, БЕЗ КОВША.**JS160W С ТРЕХСЕКЦИОННОЙ СТРЕЛОЙ Т.А.В.**

Вылет	1,5 м		3 м		4,5 м		6 м		7,5 м		Грузоподъемность при максимальном вылете				
														мм	
Высота положения ковша	кг	кг	кг	кг	кг	кг	кг	кг	кг	кг	кг	кг	кг	мм	
7,5 м					4410*	4410*							3120*	3120*	5155
6,0 м					4240*	4240*	4170*	3400					2700*	2700*	6448
4,5 м					4820*	4820*	4330*	3330					2550*	2430	7207
3,0 м			8730*	8730*	5870*	4910	4750*	3180	3200*	2220			2530*	2170	7597
1,5 м					6900*	4520	4960	3000	3520	2160			2630*	2090	7675
0 м			6410*	6410*	7430*	4280	4810	2870					2870*	2140	7451
-1,5 м			10500*	7950	7270*	4200	4760	2830					3340*	2380	6895
-3,0 м			8830*	8140	6230*	4280							4150*	2990	5913

Грузоподъемность — ДЛИНА РУКОЯТИ: 3,05 м, ТРЕХСЕКЦИОННАЯ СТРЕЛА Т.А.В. 4,97 м, ЗАДНИЙ БУЛЬДОЗЕРНЫЙ ОТВАЛ, БЕЗ КОВША.**JS160W С ТРЕХСЕКЦИОННОЙ СТРЕЛОЙ Т.А.В.**













Вылет	1,5 м		3 м		4,5 м		6 м		7,5 м		Грузоподъемность при максимальном вылете				
														мм	
Высота положения ковша	кг	кг	кг	кг	кг	кг	кг	кг	кг	кг	кг	кг	кг	мм	
7,5 м													2580*	2580*	5629
6,0 м							3860*	3420					2270*	2270*	6831
4,5 м					4440*	4440*	4050*	3340	2430*	2250			2150*	2150*	7551
3,0 м			7950*	7950*	5520*	4960	4520*	3180	3580	2210			2140*	2000	7924
1,5 м			6890*	6890*	6650*	4550	4950	2990	3490	2130			2230*	1920	7998
0 м			6710*	6710*	7320*	4280	4790	2850	3430	2070			2420*	1970	7784
-1,5 м	5120*	5120*	9850*	7920	7330*	4170	4710	2780					2800*	2170	7254
-3,0 м			9410*	8050	6530*	4210	4540*	2830					3590*	2660	6329

 Грузоподъемность спереди и сзади













 Грузоподъемность при полном повороте

- Примечания.
1. Грузоподъемность с установленным ковшом определяется вычитанием массы ковша или ковша и быстръемной каретки из приведенных выше значений.
 2. Значения грузоподъемности определены в соответствии со стандартом ISO 10567, а именно: выбирается меньшее из двух значений — 75 % минимальной нагрузки при опрокидывании или 87 % грузоподъемности гидравлики. Значения грузоподъемности, отмеченные знаком «*», определены на основе гидравлической мощности.
 3. Значения грузоподъемности определены при условии, что машина находится на твердой ровной поверхности.
 4. Максимальная грузоподъемность может быть ограничена законодательными нормами. Для получения этих сведений обратитесь к своему дилеру.













Грузоподъемность — Длина рукояти: 2,25 м, ТРЕХСЕКЦИОННАЯ СТРЕЛА Т.А.В. 4,97 м, ПЕРЕДНИЙ БУЛЬДОЗЕРНЫЙ ОТВАЛ, ЗАДНИЕ СТАБИЛИЗАТОРЫ, БЕЗ КОВША.**JS160W С ТРЕХСЕКЦИОННОЙ СТРЕЛОЙ Т.А.В.**

Вылет	1,5 м		3 м		4,5 м		6 м		7,5 м		Грузоподъемность при максимальном вылете			
														мм
Высота положения ковша	кг	кг	кг	кг	кг	кг	кг	кг	кг	кг	кг	кг	кг	мм
7,5 м												4240*	4240*	4492
6,0 м					4690*	4690*						3510*	3510*	5935
4,5 м			6720*	6720*	5250*	5250*	4630*	4180				3270*	3270*	6753
3,0 м					6270*	6270*	4990*	4040				3230*	3050	7168
1,5 м					7190*	5940	5390*	3890				3350*	2950	7251
0 м			5340*	5340*	7530*	5750	5540*	3790				3670*	3060	7013
-1,5 м			10110*	10110*	7130*	5710	5140*	3780				4330*	3470	6419
-3,0 м					5670*	5670*						5100*	5100*	4882

Грузоподъемность — Длина рукояти: 2,70 м, ТРЕХСЕКЦИОННАЯ СТРЕЛА Т.А.В. 4,97 м, ПЕРЕДНИЙ БУЛЬДОЗЕРНЫЙ ОТВАЛ, ЗАДНИЕ СТАБИЛИЗАТОРЫ, БЕЗ КОВША.**JS160W С ТРЕХСЕКЦИОННОЙ СТРЕЛОЙ Т.А.В.**

Вылет	1,5 м		3 м		4,5 м		6 м		7,5 м		Грузоподъемность при максимальном вылете			
														мм
Высота положения ковша	кг	кг	кг	кг	кг	кг	кг	кг	кг	кг	кг	кг	кг	мм
7,5 м					4410*	4410*						3120*	3120*	5155
6,0 м					4240*	4240*	4170*	4170*				2700*	2700*	6448
4,5 м					4820*	4820*	4330*	4260				2550*	2550*	7207
3,0 м			8730*	8730*	5870*	5870*	4750*	4090	3200*	2880		2530*	2530*	7597
1,5 м					6900*	5980	5220*	3910	3880*	2810		2630*	2630*	7675
0 м			6410*	6410*	7430*	5720	5490*	3770				2870*	2800	7451
-1,5 м			10500*	10500*	7270*	5640	5330*	3730				3340*	3110	6895
-3,0 м			8830*	8830*	6230*	5720						4150*	3910	5913

Грузоподъемность — Длина рукояти: 3,05 м, ТРЕХСЕКЦИОННАЯ СТРЕЛА Т.А.В. 4,97 м, ПЕРЕДНИЙ БУЛЬДОЗЕРНЫЙ ОТВАЛ, ЗАДНИЕ СТАБИЛИЗАТОРЫ, БЕЗ КОВША.**JS160W С ТРЕХСЕКЦИОННОЙ СТРЕЛОЙ Т.А.В.**

Вылет	1,5 м		3 м		4,5 м		6 м		7,5 м		Грузоподъемность при максимальном вылете			
														мм
Высота положения ковша	кг	кг	кг	кг	кг	кг	кг	кг	кг	кг	кг	кг	кг	мм
7,5 м												2580*	2580*	5629
6,0 м							3860*	3860*				2270*	2270*	6831
4,5 м					4440*	4440*	4050*	4050*	2430*	2430*		2150*	2150*	7551
3,0 м			7950*	7950*	5520*	5520*	4520*	4090	3790*	2870		2140*	2140*	7924
1,5 м			6890*	6890*	6650*	6020	5040*	3900	4210*	2790		2230*	2230*	7998
0 м			6710*	6710*	7320*	5730	5400*	3750	4210*	2720		2420*	2420*	7784
-1,5 м	5120*	5120*	9850*	9850*	7330*	5610	5370*	3680				2800*	2800*	7254
-3,0 м			9410*	9410*	6530*	5650	4540*	3730				3590*	3490	6329













 Грузоподъемность спереди и сзади

 Грузоподъемность при полном повороте

- Примечания. 1. Грузоподъемность с установленным ковшом определяется вычитанием массы ковша или ковша и быстръемной каретки из приведенных выше значений.
2. Значения грузоподъемности определены в соответствии со стандартом ISO 10567, а именно: выбирается меньшее из двух значений — 75 % минимальной нагрузки при опрокидывании или 87 % грузоподъемности гидравлики. Значения грузоподъемности, отмеченные знаком «*», определены на основе гидравлической мощности.
3. Значения грузоподъемности определены при условии, что машина находится на твердой ровной поверхности.
4. Максимальная грузоподъемность может быть ограничена законодательными нормами. Для получения этих сведений обратитесь к своему дилеру.













Грузоподъемность — Длина рукояти: 2,25 м, ТРЕХСЕКЦИОННАЯ СТРЕЛА Т.А.В. 4,97 м, ПЕРЕДНИЕ СТАБИЛИЗАТОРЫ, ЗАДНИЕ СТАБИЛИЗАТОРЫ, БЕЗ КОВША.

JS160W С ТРЕХСЕКЦИОННОЙ СТРЕЛОЙ Т.А.В.

Вылет	1,5 м		3 м		4,5 м		6 м		7,5 м		Грузоподъемность при максимальном вылете			
														
Высота положения ковша	кг	кг	кг	кг	кг	кг	кг	кг	кг	кг	кг	кг	мм	
7,5 м												4240*	4240*	4492
6,0 м					4690*	4690*						3510*	3510*	5935
4,5 м			6720*	6720*	5250*	5250*	4630*	4630*				3270*	3270*	6753
3,0 м					6270*	6270*	4990*	4610				3230*	3230*	7168
1,5 м					7190*	6880	5390*	4450				3350*	3350*	7251
0 м			5340*	5340*	7530*	6680	5540*	4340				3670*	3490	7013
-1,5 м			10110*	10110*	7130*	6640	5140*	4330				4330*	3970	6419
-3,0 м					5670*	5670*						5100*	5100*	4882













Грузоподъемность — Длина рукояти: 2,70 м, ТРЕХСЕКЦИОННАЯ СТРЕЛА Т.А.В. 4,97 м, ПЕРЕДНИЕ СТАБИЛИЗАТОРЫ, ЗАДНИЕ СТАБИЛИЗАТОРЫ, БЕЗ КОВША.

JS160W С ТРЕХСЕКЦИОННОЙ СТРЕЛОЙ Т.А.В.

Вылет	1,5 м		3 м		4,5 м		6 м		7,5 м		Грузоподъемность при максимальном вылете			
														
Высота положения ковша	кг	кг	кг	кг	кг	кг	кг	кг	кг	кг	кг	кг	мм	
7,5 м					4410*	4410*						3120*	3120*	5155
6,0 м					4240*	4240*	4170*	4170*				2700*	2700*	6448
4,5 м					4820*	4820*	4330*	4330*				2550*	2550*	7207
3,0 м			8730*	8730*	5870*	5870*	4750*	4660	3200*	3200*		2530*	2530*	7597
1,5 м					6900*	6900*	5220*	4470	3880*	3210		2630*	2630*	7657
0 м			6410*	6410*	7430*	6660	5490*	4330				2870*	2870*	7451
-1,5 м			10500*	10500*	7270*	6570	5330*	4290				3340*	3340*	6895
-3,0 м			8830*	8830*	6230*	6230*						4150*	4150*	5913

Грузоподъемность — Длина рукояти: 3,05 м, ТРЕХСЕКЦИОННАЯ СТРЕЛА Т.А.В. 4,97 м, ПЕРЕДНИЕ СТАБИЛИЗАТОРЫ, ЗАДНИЕ СТАБИЛИЗАТОРЫ, БЕЗ КОВША.

JS160W С ТРЕХСЕКЦИОННОЙ СТРЕЛОЙ Т.А.В.

Вылет	1,5 м		3 м		4,5 м		6 м		7,5 м		Грузоподъемность при максимальном вылете			
														
Высота положения ковша	кг	кг	кг	кг	кг	кг	кг	кг	кг	кг	кг	кг	мм	
7,5 м												2580*	2580*	5629
6,0 м							3860*	3860*				2270*	2270*	6831
4,5 м					4440*	4440*	4050*	4050*	2430*	2430*		2150*	2150*	7551
3,0 м			7950*	7950*	5520*	5520*	4520*	4520*	3790*	3260		2140*	2140*	7924
1,5 м			6890*	6890*	6650*	6650*	5040*	4460	4210*	3180		2230*	2230*	7998
0 м			6710*	6710*	7320*	6660	5400*	4310	4210*	3126		2420*	2420*	7784
-1,5 м	5120*	5120*	9850*	9850*	7330*	6540	5370*	4240				2800*	2800*	7254
-3,0 м			9410*	9410*	6530*	6530*	4540*	4290				3590*	3590*	6329

 Грузоподъемность спереди и сзади

 Грузоподъемность при полном повороте

- Примечания.
1. Грузоподъемность с установленным ковшом определяется вычитанием массы ковша или ковша и быстръемной каретки из приведенных выше значений.
 2. Значения грузоподъемности определены в соответствии со стандартом ISO 10567, а именно: выбирается меньшее из двух значений — 75 % минимальной нагрузки при опрокидывании или 87 % грузоподъемности гидравлики. Значения грузоподъемности, отмеченные знаком «*», определены на основе гидравлической мощности.
 3. Значения грузоподъемности определены при условии, что машина находится на твердой ровной поверхности.
 4. Максимальная грузоподъемность может быть ограничена законодательными нормами. Для получения этих сведений обратитесь к своему дилеру.





ОДНА КОМПАНИЯ — СВЫШЕ 300 МОДЕЛЕЙ МАШИН

Ближайший дилер JCB

Колесный экскаватор JS160W

Мощность двигателя: 97 кВт (130 л. с.) Емкость ковша: 0,265–0,995 м³
 Эксплуатационная масса: 14 758–18 218 кг

JCB Sales Limited, Rocoester, Staffordshire, United Kingdom (Великобритания) ST14 5JP.

Телефон: +44 (0)1889 590312, эл. почта: salesinfo@jcb.com

Новейшую информацию о модельном ряде продукции можно загрузить на веб-сайте: www.jcb.ru

© JCB Sales, 2009 г. Все права защищены. Категорически запрещается полное или частичное воспроизведение, сохранение в информационно-поисковых системах или передача в любой форме и любым способом, в том числе электронное, механическое воспроизведение и ксерокопирование данной публикации без предварительного разрешения JCB Sales. Указания эксплуатационной массы, размеров, грузоподъемности и других технических характеристик в данной публикации представлены исключительно в ознакомительных целях и могут отличаться для конкретной машины. Поэтому не следует полагаться на эти данные для определенной области применения. У дилера компании JCB всегда можно получить инструкции и рекомендации. Компания JCB оставляет за собой право вносить изменения в технические характеристики машин без предварительного уведомления. Иллюстрации и технические характеристики могут включать дополнительное оборудование и оснащение. Логотип JCB — зарегистрированный товарный знак компании J C Bamford Excavators Ltd.



9999/5869ru-RU 10/14 Выпуск 1 (Т3)

