



КОЛЕСНЫЙ ЭКСКАВАТОР | JS145W

Мощность двигателя: 97 кВт (130 л. с.) Емкость ковша: 0,265–0,85 м³ Эксплуатационная масса: 14 286–17 610 кг



СИЛА ВНУТРИ И СНАРУЖИ

ПРЕЖДЕ ЧЕМ ПОКУПАТЬ ЭКСКАВАТОР, СЛЕДУЕТ УБЕДИТЬСЯ, ЧТО ОН ДОСТАТОЧНО НАДЕЖЕН ДЛЯ ВЫПОЛНЕНИЯ ВСЕХ НЕОБХОДИМЫХ ЗАДАЧ. К СЧАСТЬЮ, ПРОЧНОСТЬ И НАДЕЖНОСТЬ ЯВЛЯЮТСЯ НЕОТЪЕМЛЕМЫМИ ХАРАКТЕРИСТИКАМИ МАШИН JCB JS145W.



1

Стрел и рукоять

1 Усиленная стрела и рукоять экскаватора JCB JS145W выполнены из высокопрочной стали, а цельная нижняя пластина стрелы и внутренние перегородки обеспечивают долгий срок службы машины.

2 Наши современные процессы производства и сборки гарантируют высокую точность и качество компонентов.

Компоненты

3 Надежность двигателей JCB доказана проведенными испытаниями. С 2004 г. выпущено 200 000 двигателей DIESELMAX. Испытания новой модели двигателя DIESELMAX T3 проводились в течение 110 000 часов на 70 различных машинах, выполнявших самые сложные задачи в самых трудных рабочих условиях.

4 При сборке экскаваторов JCB JS145W используются лучшие компоненты в отрасли, в том числе двигатели JCB, насосы Kawasaki, гидрораспределители Кауаба и мосты ZF или JCB. Возможность блокировки заднего моста на экскаваторах JCB JS145W

позволяет операторам легко и просто адаптировать машину к выполняемой задаче и конкретному рельефу местности.



Мы проводим тестирование методом конечных элементов и тщательно тестируем основные компоненты и прочность для обеспечения их долговечности.



2



3

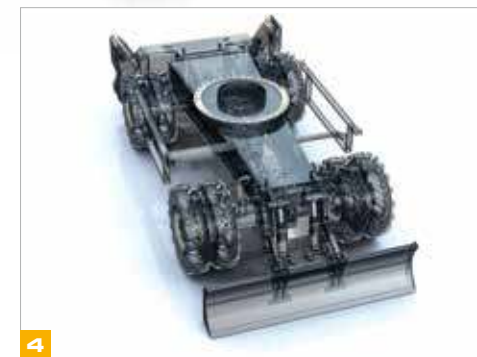

4

ОТКРЫТИЕ: ВАЖНЫЙ ФАКТ
 Экскаваторы JS145W
 построены с одно- или
 двухсекционной стрелой.

Структурная прочность

5 Наши усиленные мосты, отвалы и стабилизаторы рассчитаны на эксплуатацию в наиболее сложных условиях. Широкий выбор различных конфигураций позволяет выбрать экскаватор точно в соответствии с выполняемой работой.

6 Коробчатая конструкция поворотной платформы обеспечивает повышение прочности и снижение нагрузки, кроме того, она устойчива к ударным повреждениям.

7 Высоконадежная поворотная платформа обеспечивает максимальную долговечность конструкции.

8 Жесткая, прочная конструкция дверей гарантирует высокую надежность.



5



6



7



8

МАКСИМУМ ПРОИЗВОДИТЕЛЬНОСТИ, МИНИМУМ ЗАТРАТ

СЕЙЧАС КАК НИКОГДА ВАЖНО ЭКОНОМИТЬ ВРЕМЯ И ДЕНЬГИ. НОВЫЕ ЭКСКАВАТОРЫ JCB JS145W С ИДЕАЛЬНО СООТВЕТСТВУЮЩИМ ВЫПОЛНЯЕМЫМ ЗАДАЧАМ ДВИГАТЕЛЕМ DIESELMAX T3 ПРЕДСТАВЛЯЮТ СОБОЙ НАИБОЛЕЕ ПРОИЗВОДИТЕЛЬНЫЕ И ЭФФЕКТИВНЫЕ КОЛЕСНЫЕ ЭКСКАВАТОРЫ КОМПАНИИ JCB.

Универсальность

1 Быстросъемная каретка JCB, специально разработанная для модельного ряда JS, позволяет быстро и легко заменять навесное оборудование. Для повышения универсальности JCB предлагает полный ассортимент дополнительных гидрочиний, в том числе гидрочинию для подсоединения гидромолота, вспомогательную гидрочинию и гидрочинию с низким потоком.

2 Система гидравлического подъема кабины позволяет поднимать пост управления на 2,3 м выше по сравнению со стандартной машиной. Для оператора обеспечивается отличная обзорность при загрузке контейнеров с высокими бортами, что позволяет уменьшить количество повреждений, максимально увеличить производительность и повысить безопасность на рабочей площадке.

3 У каждого предприятия свой способ ведения бизнеса. Именно поэтому для экскаваторов JS145W предлагается множество вариантов комплектации, соответствующих любым потребностям предприятий. Среди этих вариантов оснащения можно назвать различные конфигурации шасси, шины, навесное оборудование, гидравлические системы, средства обеспечения безопасности, дополнительные гидравлические насосы, системы фильтрации для двигателя и системы охлаждения.



1



2



Экскаваторы JS145W могут использоваться для подъема, выгрузки, вывоза грунта, загрузки и выполнения работ с использованием навесного оборудования. То есть эти экскаваторы представляют собой универсальные машины, высокую производительность которых обеспечивает возможность с легкостью и точно выполнять широкий спектр разнообразных работ.



3



3

Повышена результативность

4 Для поддержки плавного равномерного движения экскаваторы JS145W в стандартной комплектации оснащаются органами управления переднего и заднего хода и установки нейтральной передачи. Эти органы удобно размещены на правом джойстике.

5 Инновационная регенеративная гидравлическая система JCB обеспечивает рециркуляцию масла в обход цилиндров, что уменьшает время цикла и расход топлива. Усовершенствованная гидравлическая технология, оптимизированная настройка гидравлических насосов и улучшенная архитектура программного обеспечения для электронного управления позволяют достигнуть оптимальной топливной экономичности.

Эффективный экскаватор

6 Новая электронная система управления SMART Control и соответствующие стандарту Tier 3 двигателя DIESELMAX отлично работают вместе, обеспечивая плавную работу и высокий крутящий момент при любых оборотах двигателя, от низких до максимальных (2200 об/мин).

7 Несколько диапазонов мощности экскаватора JS145W позволяют выбирать необходимый уровень производительности в соответствии с выполняемой задачей — и таким образом максимально повысить эффективность. Новая система пропорционального управления вентилятором охлаждения двигателя оптимизирует скорость вентилятора, снижает уровень шума от излишнего потока воздуха и позволяет уменьшить расход топлива.



МАКСИМАЛЬНЫЙ КОМФОРТ

ЭКСКАВАТОРЫ JCB JS145W СОЗДАНЫ С РАСЧЕТОМ НА ОБЕСПЕЧЕНИЕ УНИВЕРСАЛЬНОСТИ, МАКСИМАЛЬНОГО КОМФОРТА, ЭРГОНОМИЧНОСТИ, ПРОСТОТЫ ЭКСПЛУАТАЦИИ И УДОБСТВА УПРАВЛЕНИЯ. РАБОТА НА ЭКСКАВАТОРАХ УДОБНА ДЛЯ ОПЕРАТОРОВ И ВЫГОДНА ДЛЯ ВАС, ВЕДЬ ПРОСТОТА УПРАВЛЕНИЯ ОЗНАЧАЕТ ВЫСОКУЮ ПРОИЗВОДИТЕЛЬНОСТЬ.

Условия работы оператор

1 Экскаваторы JS145W обеспечивают более тихие условия работы. Уровень шума снижен до 72 дБ(А) внутри и до 100 дБ(А) снаружи машины, поэтому ее можно использовать в любое время и в любом месте.

В кабинах JCB JS145W используется 6 резиновых подушек для максимального снижения шума и вибрации.

2 Удобные, легко и плавно регулируемые рычаги управления повышают комфорт оператора и производительность. Кнопка включения режима кратковременного повышения мощности позволяет быстро увеличить гидравлическую мощность.

Различные варианты дополнительного пропорционального управления обеспечивают плавное и точное управление и дополнительную экономию топлива, а также расширяют набор функциональных возможностей.

3 Прочная рулевая колонка и рычаги управления регулируются независимо, что позволяет легко подобрать для них оптимальное рабочее положение.

Безусловным достоинством машины является великолепная обзорность назад благодаря компактному двигателю DIESELMAX T3, который размещается под низким капотом.



Органы управления JS145W регулируются независимо, что позволяет легко подобрать для них оптимальное рабочее положение.

Широкий выбор сидений, включая сиденья с обогревом и вентиляцией, рассчитаны на различные области применения.

Удобство управления



4

4 В экскаваторах JCB JS145W за креслом оператора в кабине предусмотрен просторный отсек для хранения личных вещей. Дополнительную электророзетку можно использовать для холодильной камеры.



5

5 Оptionальная система климат-контроля JCB позволяет точно регулировать температуру в кабине с помощью свежего или циркулирующего в системе воздуха. Функции предотвращения запотевания и обледенения обеспечивают постоянную прозрачность лобового стекла машин.

6 Выбор режима работы осуществляется с помощью поворотного регулятора дроссельной заслонки. Это позволяет оператору легко и быстро выбирать режим работы с помощью одного регулятора.

7 Удобно расположенные и простые в использовании органы управления отвалом и стабилизаторами в сочетании с плавными и чувствительными джойстиками позволяют точно контролировать все 145 Вт мощности и обеспечивать максимальную производительность машины.

8 Стандартный многофункциональный 7-дюймовый цветной дисплей дает возможность настройки главного экрана и мгновенно отображает сведения об эксплуатации машины, которые можно легко прочитать при любом освещении. Возможность настройки экранов позволяет оператору выбрать информацию для просмотра.



6



7



8



8



Многослойное стекло в большом люке крыши и в окнах обеспечивает оператору оптимальную обзорность при работе на высоте.

Кнопка включения режима кратковременного повышения мощности и джойстик позволяет быстро увеличить гидравлическую мощность машин JS145W.

Сбалансированный поворотный механизм и электронно-гидравлическое торможение позволяют платформе обеспечить высокую скорость и точность работы.

МЕНЬШЕ ОБСЛУЖИВАНИЯ, БОЛЬШЕ РАБОТЫ

ЭКСКАВАТОРЫ JCB JS145W СОЗДАНЫ С РАСЧЕТОМ НА МАКСИМАЛЬНУЮ ПРОСТОТУ И УДОБСТВО ОБСЛУЖИВАНИЯ. ЭТО ДЕЛАЕТ ИХ ДОСТУПНЫМИ ПО ЦЕНЕ, ЭФФЕКТИВНЫМИ И ВЫСОКОПРОИЗВОДИТЕЛЬНЫМИ, А ЗНАЧИТ — ПОМОГАЕТ ПОЛУЧИТЬ МАКСИМАЛЬНУЮ ОТДАЧУ ОТ МАШИНЫ.

Главное — удобство

1 Благодаря применению новой системы фильтрации, устанавливаемой по отдельному заказу, в моделях JS145W не требуется использовать фильтр предварительной очистки Visibowl. Для удаления тяжелых частиц в системе впуска используется подсос воздуха от охлаждающего вентилятора, что позволяет увеличить интервалы между заменами воздушного фильтра.

2 Централизованное расположение фильтров (масла двигателя, гидравлического масла и топлива) в машинах JCB JS145W ускоряет и облегчает техническое обслуживание.

3 Благодаря удобному расположению значительно упрощены работы по замене и осмотру воздушного фильтра. Радиатор двигателя, система охлаждения гидравлики и промежуточный охладитель расположены рядом друг с другом, что значительно упрощает их индивидуальное обслуживание и очистку.

Благодаря использованию и полноразмерных бронзовых втулок с зачистными интервалами стрелы и рукояти машин JS145W были увеличены до 1000 часов при работе в нормальных условиях.



	СЕРВИСНЫЕ ИНТЕРВАЛЫ
Масло двигателя и масляный фильтр	Каждые 500 моточ. сов.
Гидравлическое масло	Каждые 5000 моточ. сов.
Фильтр гидравлического масла	Каждые 1000 моточ. сов.

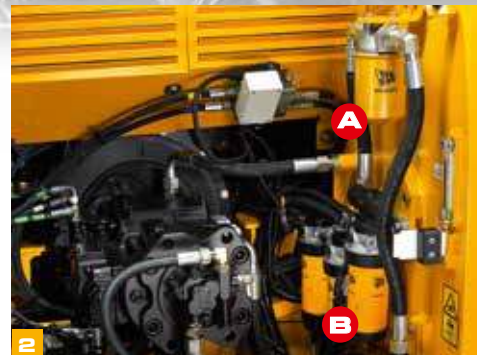

(А) Фильтры гидравлического масла (В) Топливные фильтры

Всё под рукой

4 На экскаваторах JCB JS145W в стандартной комплектации устанавливается одноточечная система смазки, использование которой упрощает удобный доступ с уровня земли.

5 Для максимального сокращения времени простоя при обслуживании экскаваторов JCB JS145W можно обратиться к местному дилеру JCB и к нашим квалифицированным специалистам. Закажите оригинальные запчасти JCB через Интернет, и в 95 % случаев они будут доставлены вам на следующий день.

6 Капот машин JCB JS145W легко открывается и закрывается с помощью пневматических цилиндров, а большие и широкие отсеки для обслуживания обеспечивают превосходный доступ к компонентам.

7 Установленный в кабине НОВЫЙ монитор JCB позволяет проверять уровень масла в двигателе, объем охлаждающей жидкости и наличие ошибок при запуске двигателя машины.



4



5



6



7

БЕЗОПАСНЫЙ ВЫБОР

БЕЗОПАСНОСТЬ НА ПЛОЩАДКЕ КРИТИЧЕСКИ ВАЖНА, ПОЭТОМУ ПРИ ПРОЕКТИРОВАНИИ МОДЕЛЕЙ JS145W МЫ ВСТРОИЛИ В НИХ СТОЛЬКО СОВРЕМЕННЫХ СРЕДСТВ ЗАЩИТЫ, СКОЛЬКО ВОЗМОЖНО. ПРОЩЕ ГОВОРЯ, ЗА БЕЗОПАСНОСТЬ ОПЕРАТОРОВ МОЖНО НЕ ВОЛНОВАТЬСЯ.

Безопасность — не шепардское вило

1 На ступенях и платформах установлены нескользкие стальные пластины с перфорацией, обеспечивающие надежное сцепление обуви с поверхностью даже во время дождя и при обледенении. Болты, удерживающие пластины, утоплены для снижения риска при движении машины.



2 Для улучшения обзорности можно дополнительно установить камеру заднего вида.



3 Капот экскаваторов JCB JS145W открывается спереди назад, что обеспечивает удобный и безопасный доступ к двигателю.



4 Разработанная JCB система 2GO полностью изолирует компоненты гидросистемы во избежание непредусмотренного движения. Функция запуска гарантирует, что машину JCB JS145W можно запустить только в безопасном заблокированном положении, выполнив две различные операции при нажатой педали тормоза.



Улучшена обзорность

6 Большая площадь остекления и низкий капот машин JCB JS145W обеспечивают отличную круговую обзорность.

6 На машины JCB JS145W можно установить полный комплект зеркал — боковых и заднего вида — для обеспечения круговой обзорности и соответствия требованиям безопасности.

7 Дополнительно устанавливаемые предохранительные поручни обеспечивают защиту от падения с высоты при проведении любых работ на поворотной платформе.

8 При работе с моделями JS145W не нужно забираться на машину для проверки уровня масла; все операции планового обслуживания выполняются с уровня земли.

9 Для улучшения освещения рабочей зоны можно оснастить экскаватор не стандартными, а светодиодными фарами рабочего света.

Дополнительные проблесковые маячки повышают безопасность на рабочей площадке.

10 Для полной гарантии безопасности кабины машин JCB JS145W можно оснастить встроенной защитой от опрокидывания (ROPS). Благодаря наличию стандартных крепежных кронштейнов на кабину экскаваторов JS145W можно легко установить выпускаемую компанией JCB защиту от падающих предметов (FOPS).



10



7



8



9

LIVELINK — УМНЫЙ ПОМОЩНИК.

LIVELINK — ЭТО ИННОВАЦИОННАЯ ПРОГРАММНАЯ СИСТЕМА, ПОЗВОЛЯЮЩАЯ УДАЛЕННО УПРАВЛЯТЬ МАШИНАМИ ЧЕРЕЗ ИНТЕРНЕТ, ЭЛЕКТРОННУЮ ПОЧТУ ИЛИ МОБИЛЬНЫЙ ТЕЛЕФОН. СИСТЕМА ПРЕДОСТАВЛЯЕТ ДОСТУП К РАЗЛИЧНОЙ ПОЛЕЗНОЙ ИНФОРМАЦИИ О МАШИНАХ, ХРАНЯЩЕЙСЯ В ЗАЩИЩЕННОМ ЦЕНТРЕ, ВКЛЮЧАЯ ПРЕДУПРЕЖДЕНИЯ О НЕПОЛАДКАХ, ОТЧЕТЫ ОБ УРОВНЕ ТОПЛИВА И ЖУРНАЛ СОБЫТИЙ.

Преимущества при техобслуживании

Удобство управления техническим обслуживанием — точный контроль моточасов и уведомления о техобслуживании упрощают планирование техобслуживания, а сведения о местоположении машин в реальном времени помогают эффективно управлять парком. Также доступны критически важные предупреждения о работе машин и журнальные записи о техническом обслуживании.



Производительность и сокращение затрат

Система JCB LiveLink предоставляет информацию о времени работы на холостом ходу и расходе топлива машины, помогая уменьшить расход топлива, экономить средства и повысить производительность. Сведения о местоположении машин позволяют повысить эффективность их эксплуатации и даже сократить расходы на страхование.

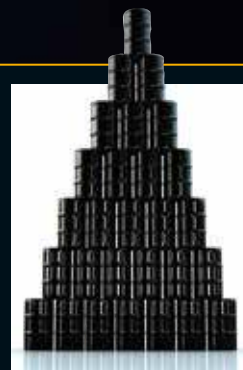

Безопасность

Система LiveLink в реальном времени предупреждает о выходе машины за пределы предварительно заданной рабочей зоны, а также о ее несанкционированном использовании в нерабочее время. Среди других преимуществ — информация о местоположении в реальном времени и улучшенное электронное управление (связь LiveLink с иммобилайзером или электронным управлением).



LIVELINK

ДОПОЛНИТЕЛЬНЫЕ ПРЕИМУЩЕСТВА

КОМПАНИЯ JCB ОКАЗЫВАЕТ ПЕРВОКЛАССНУЮ ТЕХНИЧЕСКУЮ ПОДДЕРЖКУ СВОИМ ЗАКАЗЧИКАМ ПО ВСЕМУ МИРУ. ГДЕ БЫ ВЫ НИ НАХОДИЛИСЬ, КАКОЙ БЫ ВОПРОС У ВАС НИ ВОЗНИК, МЫ БЫСТРО ПРИБУДЕМ НА МЕСТО И ПОМОЖЕМ ОБЕСПЕЧИТЬ МАКСИМАЛЬНО ЭФФЕКТИВНУЮ РАБОТУ ВАШЕЙ МАШИНЫ.



1

1 Техническая поддержка JCB может обеспечить мгновенную связь с экспертами завода независимо от времени суток, а отделы финансирования и страхования компании всегда готовы быстро предоставить гибкие и конкурентоспособные ценовые предложения.

2 Глобальная сеть центров поставки запчастей JCB представляет собой еще один пример высокой эффективности. Наличие 15 региональных центров позволяет нам доставить 95 % всех запчастей в любую точку земного шара в течение 24 часов. Оригинальные запчасти JCB спроектированы так, чтобы работать в гармонии с вашей машиной, обеспечивая при этом оптимальную эффективность и производительность.



2

3 Программа JCB Assetcare предлагает варианты продления полной гарантии и соглашений об обслуживании, а также договоры на проведение обслуживания и ремонта. Независимо от выбранных вами услуг наши группы технического обслуживания, находящиеся по всему миру, быстро и качественно выполняют ремонтные работы по гарантии, проведут техобслуживание по приемлемым расценкам и предоставят запрошенные ценовые предложения.

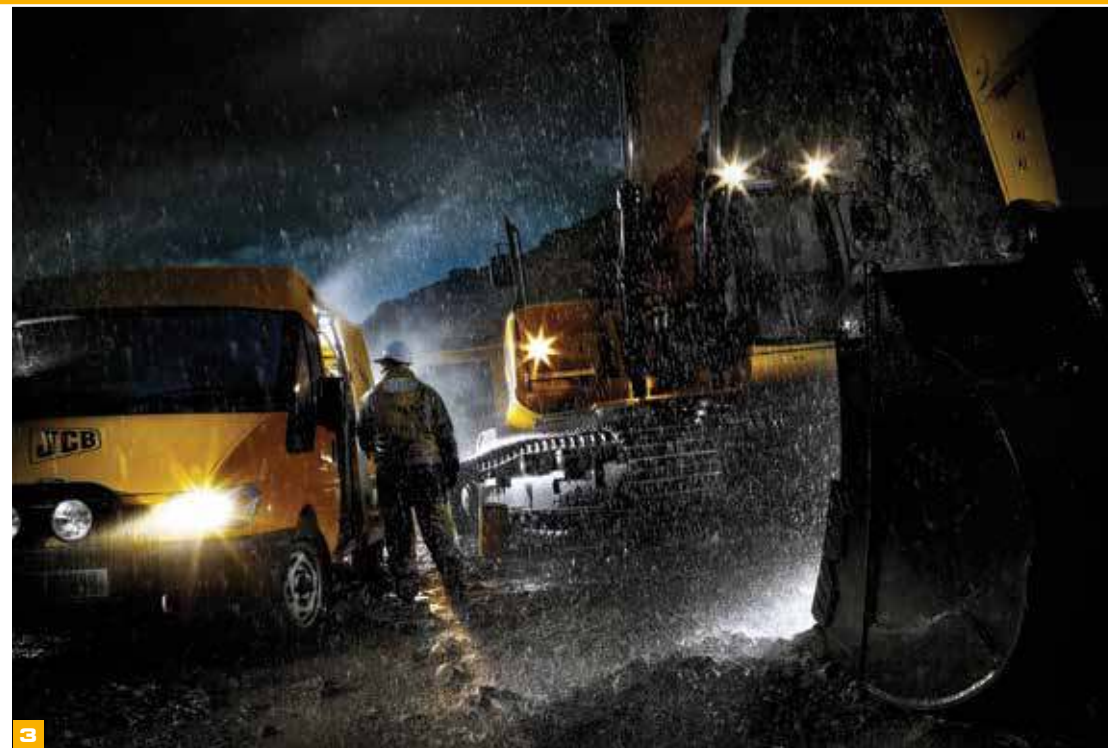

3

Примечание. Система JCB LIVELINK и набор услуг JCB ASSETCARE могут быть недоступны в вашем регионе. Для получения дополнительных сведений обратитесь к местному дилеру JCB.

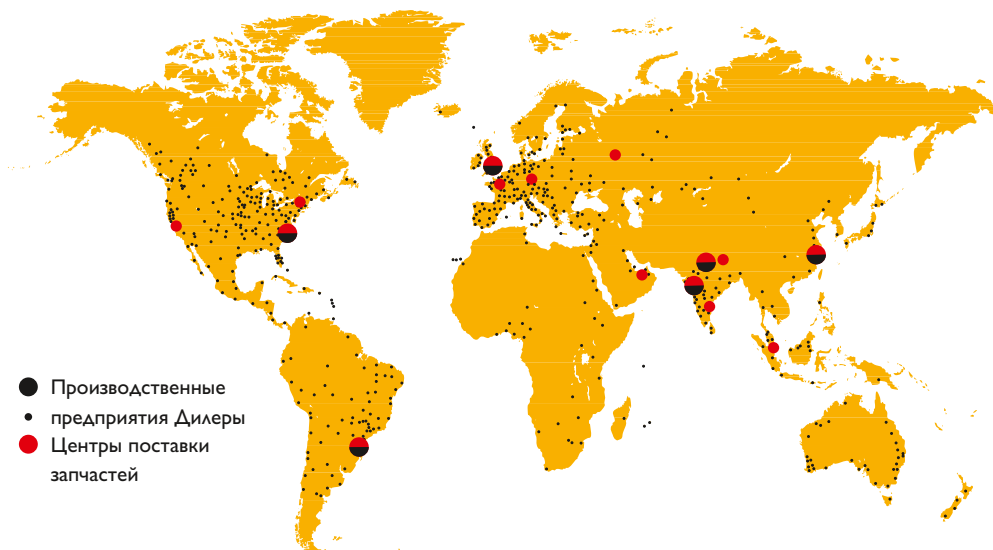

ГАБАРИТНЫЕ РАЗМЕРЫ

JS145W МАКС. ЭКСПЛУАТАЦИОННАЯ МАССА: 17 610 кг МОЩНОСТЬ ДВИГАТЕЛЯ: 97 кВт (130 л. с.)

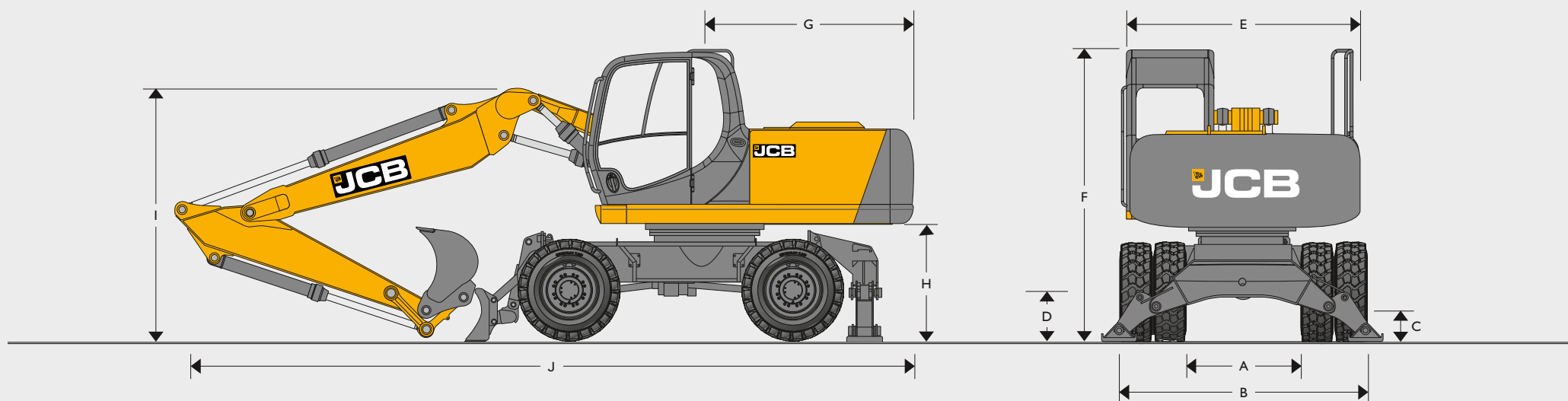

ГАБАРИТНЫЕ РАЗМЕРЫ		JS145W		
A	Внутреннее расстояние между сдвоенными колесами	мм		330
B	Внешняя ширина по сдвоенным колесам	мм		2490
C	Дорожный просвет	мм		350
D	Расстояние от центральной оси сдвоенных колес до земли	мм		498
	Расстояние от центральной оси одиночных колес до земли	мм		519
E	Габаритная ширина (при снятых перилах)	мм		2410
F	Высота по кабине	мм		3161
G	Длина задней части	мм		2135
H	Просвет под противовесом	мм		1240

JS145W: Монострела 4,7 м

Длина рукояти		2,10 м			2,50 м			3,0 м		
I	Транспортная высота стрелы	мм	3040		3040		3040		3040	
J	Транспортная длина	мм	7665		7685		7715		7715	

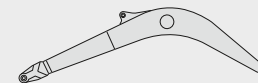

JS145W: ТАВ 5,0 м

Длина рукояти		2,10 м			2,50 м			3,0 м		
I	Транспортная высота стрелы	мм	3040		3040		3040		3040	
J	Транспортная длина	мм	7395		7735		7975		7975	

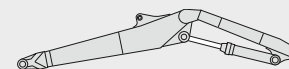

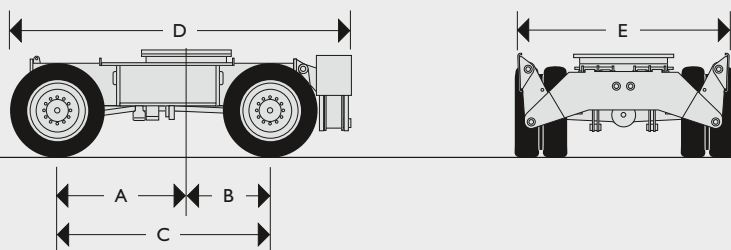
ВАРИАНТЫ ШАССИ – JS145W**СТАБИЛИЗАТОРЫ ЗАДНИЕ**

A	Расстояние от центра опорно-поворотного круга до переднего моста	мм	1500
B	Расстояние от центра опорно-поворотного круга до заднего моста	мм	1000
C	Колесная база	мм	2500
D	Длина с учетом задних стабилизаторов	мм	3950
E	Ширина с учетом стабилизаторов (поднятых)	мм	2480

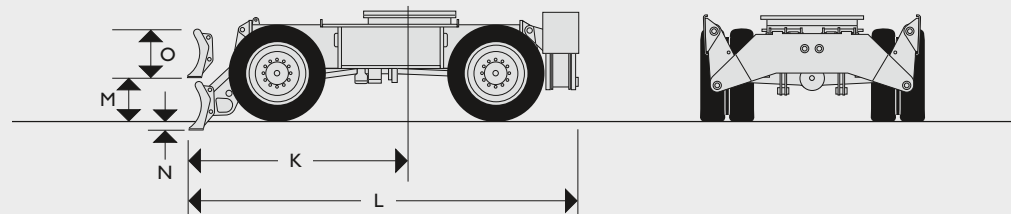
**ПЕРЕДНИЙ СТАБИЛИЗАТОР ОТВАЛА**

K	Расстояние от центра опорно-поворотного круга до переднего бульдозерного отвала (опущенного)	мм	2530
L	Длина с учетом стабилизаторов и бульдозерного отвала (поднятого)	мм	4460
M	Расстояние от земли до нижнего края переднего бульдозерного отвала (поднятого)	мм	450
N	Глубина копания бульдозерного отвала	мм	130
O	Высота бульдозерного отвала	мм	500

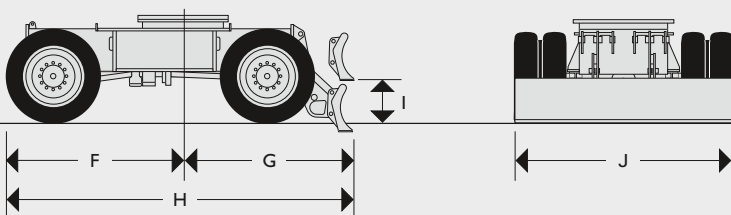
**ОТВАЛ ЗАДНИЙ**

F	Расстояние от центра опорно-поворотного круга до передней стороны передних шин	мм	1990
G	Расстояние от центра опорно-поворотного круга до заднего бульдозерного отвала (опущенного)	мм	2090
H	Длина с учетом заднего бульдозерного отвала (поднятого)	мм	4050
I	Расстояние от земли до нижнего края заднего бульдозерного отвала (поднятого)	мм	450
J	Ширина бульдозерного отвала	мм	2480

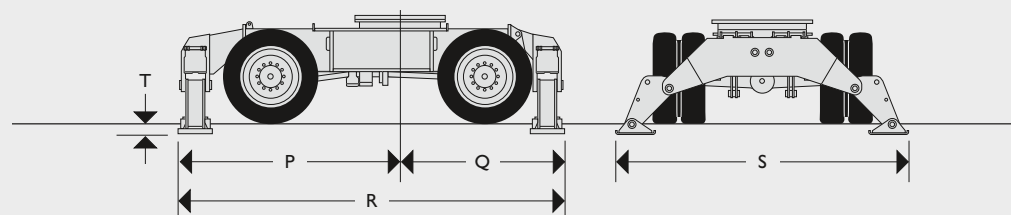
**СТАБИЛИЗАТОРЫ ПЕРЕДНИЕ И ЗАДНИЕ**

P	Расстояние от центра опорно-поворотного круга до передних стабилизаторов	мм	2520
Q	Расстояние от центра опорно-поворотного круга до задних стабилизаторов	мм	1960
R	Длина с учетом передних и задних стабилизаторов	мм	4480
S	Ширина с учетом стабилизаторов (опущенных)	мм	3550
T	Высота подъема стабилизаторов	мм	130

ДВИГАТЕЛЬ – JS145W

Модель	JCB DieselMAX 444, соответствует стандарту Tier 3
Тип	Четырехтактный рядный четырехцилиндровый дизельный двигатель с турбонаддувом, жидкостным охлаждением и прямым впрыском.
Номинальная мощность (ISO 14396)	97 кВт (130 л.с.).
Рабочий ход поршня	4,399 л.
Впрыск	Электронная система впрыска.
Фильтрация воздуха	Сухой воздушный фильтр со вспомогательным элементом и предупреждающим индикатором в кабине.
Охлаждение	Мощный радиатор.
Стартер	24 В — 4 кВт.
Аккумуляторы	2 x 12 В для тяжелого режима работы.
Генератор	24 В, 55 А.
Насос дозправки	Электрический.

СИСТЕМА ПОВОРОТА ПЛАТФОРМЫ

Привод	Аксиально-поршневой гидромотор и бортовая передача с планетарным редуктором.
Тормоз поворотного механизма	Гидравлический тормоз и автоматический пружинный стояночный тормоз дискового типа.
Скорость поворота	12,6 об/мин.
Механизм поворота	Большого диаметра, с внутренними зубьями, полностью герметичный, в масляной ванне.
Блокировка поворота	Переключаемый тормоз с несколькими положениями и механическая блокировка.

ЭКСКАВАТОРНОЕ ОБОРУДОВАНИЕ

Монострела и трехсекционная сочлененная стрела предлагается с рукоятями разной длины, что позволяет удовлетворить различные требования к вылету стрелы, глубине копания, возможности загрузки поверх бортов, усилию отрыва и универсальности при работе на площадке. Полностью сварные конструкции обеспечивают запас прочности для использования гидромолота и выполнения других тяжелых работ.

Предлагаются сварные тяги поворота ковша с различными точками подъема.

Прочная, долговечная конструкция, мощные профили и листовые сварные конструкции позволяют работать в самых тяжелых условиях.





ШАССИ

Варианты шасси	2,5 м Дискотормоз моста JCB / 2,5 м Мосты ZF с тормозами на ступице.		
Бульдозерный отвал	Передний и задний, крепление на пальцевых шарнирах.		
Стабилизаторы	Передние и задние, крепление на пальцевых шарнирах, действующие независимо, а также в различных сочетаниях.		
Блокировка положения захвата	Усиленная балка с креплением на пальцевом шарнире.		
Мосты	Полный привод.		
Допустимая нагрузка на мосты	26 т.		
Осцилляция моста	+/- 8,5°.		
Дорожный просвет	350 мм.		
Трансмиссия	Гидростатический привод с поршневым гидромотором и трансмиссией с переключением под нагрузкой.		
Транспортная скорость	Малый ход	3,1 км/ч (JCB)	3,1 км/ч (ZF)
	Низкое передаточное число	8,1 км/ч (JCB)	7,9 км/ч (ZF)
	Высокое передаточное число	33,5 км/ч (JCB)	32,3 км/ч (ZF)
Тяговое усилие	86,6 кН (мост JCB), 87,8 кН (мост ZF)		
Рулевое управление	Полностью гидравлическая система.		
Радиус разворота	По внешнему краю шин		
	5,45 м.		
	По внешнему краю установленного спереди бульдозерного отвала		
6,06 м.			
Тормозная система	Полностью гидравлическая, двухконтурная тормозная система.		
Стояночный тормоз	Встроен в трансмиссию.		
Преодолеваемый подъем	Максимально 35° (70 %).		

ШИНЫ

Сдвоенные	Одинарные	Проходимость
10,00 x 20 (16PR) с разделительным кольцом.	18R x 19,5 (радиального типа)	600/40 x 22,5

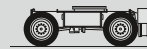
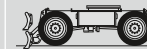
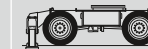
ЭКСПЛУАТАЦИОННАЯ МАССА

Шасси					
	14 286 кг	14 992 кг	15 598 кг	16 304 кг	16 910 кг
	14 986 кг	15 692 кг	16 298 кг	17 004 кг	17 610 кг

JSI45W

Машина оснащена рукоятью длиной 3,0 м, экскаваторным ковшом и сдвоенными колесами.
При оснащении одиночными колесами масса машины уменьшается на 400 кг. Для рукояти длиной 2,5 м следует вычесть 72 кг. Для рукояти длиной 2,1 м следует вычесть 111 кг.

КОМБИНАЦИЯ КОВША И РУКОЯТИ

Длина стрелы	Без быстросъемной каретки			С быстросъемной кареткой*			Масса ковша
	2,1 м	2,5 м	3,0 м	2,1 м	2,5 м	3,0 м	
Ковш общего назначения, 610 мм, 0,34 м	□	□	□	□	□	□	368 кг
Ковш общего назначения, 762 мм, 0,46 м	□	□	□	□	■	■	460 кг
Ковш общего назначения, 914 мм, 0,59 м	□	□	■	●	●	×	511 кг
Ковш общего назначения, 1067 мм, 0,72 м	□	■	■	●	×	×	579 кг
Ковш общего назначения, 1219 мм, 0,85 м	■	■	●	×	×	×	625 кг

Примечания. Совместимость ковшей на основе значений грузоподъемности (ISO 10567) для колесных машин, совместимость зависит от вариантов шасси.

□ = Подходит для общих земляных работ (материалы плотностью до 2000 кг/м³).

■ = Подходит для легких земляных работ (материалы плотностью до 1600 кг/м³).

● = Подходит для профилирования грунта и погрузки материалов плотностью до 1200 кг/м³.

× = Не рекомендуется

* Только для ковша с установленной быстросъемной кареткой JCB (вес каретки = 186 кг).

ЗАПРАВочНЫЕ ЕМКОСТИ

Топливный бак	литры	253
Бак охлаждающей жидкости двигателя	литры	19,7
Масло двигателя	литры	20,4
Система понижающей передачи поворотного механизма	литры	2,2
Гидравлическая система	литры	124
Гидравлический бак	литры	73
Трансмиссия	литры	2,5
Дифференциалы мостов (каждый)	литры	Задний 12, передний 14
Ступицы мостов (каждая)	литры	2,0

ОСНОВНАЯ ГИДРАВЛИЧЕСКАЯ СИСТЕМА

Система	Чувствительная к нагрузке гидравлическая система с отрицательным управлением, открытым центром и со сдвоенными поршневыми насосами переменной производительности, обеспечивающая регулировку потока в соответствии с потребностями и, следовательно, максимальную эффективность.
Основные насосы	2 аксиально-поршневых насоса с переменным рабочим объемом.
Максимальный поток	2 × 123 л/мин.
Давление в основном контуре	314 бар.
При режиме кратковременного повышения мощности	343 бар.
Насос сервосистемы	Шестеренчатый.
Максимальный поток	19 л/мин.
Давление в сервосистеме	40 бар.
Дополнительные контуры	
Гидромолот	Включает автоматическую настройку оборотов двигателя и фильтр обратного контура.
Максимальный поток	119 л/мин.
Максимальное давление	314 бар (предустановленное давление 210 бар).
Дополнительный двойного действия	
Максимальный поток	123 л/мин.
Максимальное давление при работе гидроцилиндров захвата	314 (343) бар.
Гидравлический контур с низким потоком	34 л/мин.
Гидроцилиндры	Закаленные, хромированные штоки поршней и концевое демпфирование цилиндров стрелы, рукояти и рабочего хода ковша.
Фильтрация	
В баке	150 микрон, сетчатый фильтр.
Обратная линия основного контура	10 микрон, волокнистый элемент.
Гидролиния управления	10 микрон, бумажный элемент.
Обратная линия контура гидромолота	10 микрон, элемент с армированной микроструктурой.
Охлаждение	Соответствие системы охлаждения мировым стандартам обеспечивается расположенными в одной плоскости радиаторами охлаждения двигателя и гидравлического масла, а также интеркулером с откидывающимся вперед кондиционером для обеспечения удобства очистки.

РАБОЧИЕ ХАРАКТЕРИСТИКИ – JS145W

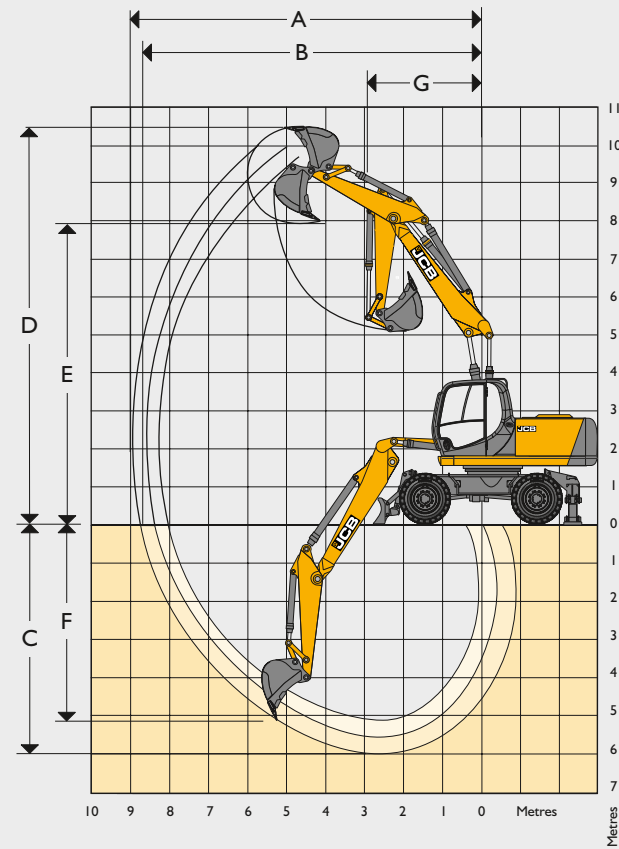
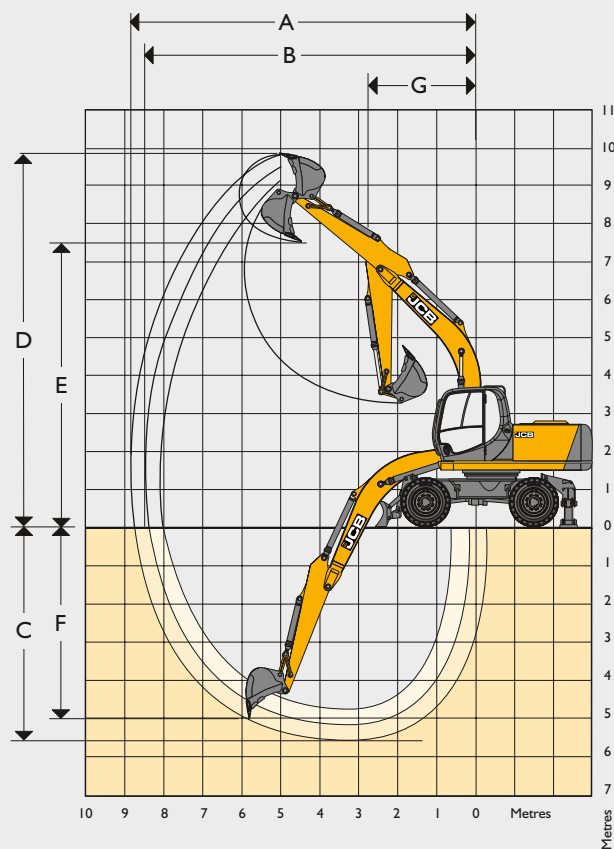

Монострела 4,7 м

Длина рукояти		2,10 м	2,50 м	3,00 м	
A	Макс. вылет при копании	мм	7980	8350	8800
B	Макс. вылет (на уровне земли)	мм	7745	8125	8585
C	Макс. глубина копания	мм	4775	5175	5675
D	Макс. высота копания	мм	9185	9455	9775
E	Макс. высота загрузки поверх бортов	мм	6780	7050	7400
F	Макс. глубина вертикального копания вдоль стены	мм	4200	4600	5050
G	Мин. радиус поворота	мм	2050	2050	2410
	Поворот ковша		182°	182°	182°
	Усилие отрыва на рукояти	кГс	8843	7430	6190
	Усилие отрыва на рукояти в режиме кратковременного повышения мощности	кГс	9570	8040	6700
	Усилие отрыва на ковше	кГс	7720	7720	7720
	Усилие отрыва на ковше в режиме кратковременного повышения мощности	кГс	8350	8350	8350





Трехсекционная стрела Т.А.В. 5,0 м

Длина рукояти		2,10 м	2,50 м	3,00 м	
A	Макс. вылет при копании	мм	8360	8750	9235
B	Макс. вылет (на уровне земли)	мм	8140	8525	9000
C	Макс. глубина копания	мм	5020	5425	5930
D	Макс. высота копания	мм	9675	10000	10400
E	Макс. высота загрузки поверх бортов	мм	7275	7575	7950
F	Макс. глубина вертикального копания вдоль стены	мм	4240	4625	5105
G	Мин. радиус поворота	мм	2490	2575	2680
	Поворот ковша		182°	182°	182°
	Усилие отрыва на рукояти	кГс	8843	7430	6190
	Усилие отрыва на рукояти в режиме кратковременного повышения мощности	кГс	9570	8040	6700
	Усилие отрыва на ковше	кГс	7720	7720	7720
	Усилие отрыва на ковше в режиме кратковременного повышения мощности	кГс	8350	8350	8350

Грузоподъемность — ДЛИНА РУКОЯТИ: 2,10 м, МОНОСТРЕЛА 4,70 м, ЗАДНИЙ БУЛЬДОЗЕРНЫЙ ОТВАЛ, БЕЗ КОВША.**JS145W, МОНОСТРЕЛА**

Вылет	3 м		4 м		5 м		6 м		Грузоподъемность при максимальном вылете		
											
Высота положения ковша	кг	кг	кг	кг	кг	кг	кг	кг	кг	кг	мм
6,0 м			3240*	3240*	3350*	3350*			2810*	2810*	5368
5,0 м	3810*	3810*	3540*	3540*	3400*	3400*	2750*	2600	2660*	2590	6011
4,0 м	5090*	5090*	4150*	4150*	3690*	3410	3480*	2580	2620*	2310	6434
3,0 м	6840*	6840*	4950*	4550	4110*	3300	3670*	2530	2650*	2150	6679
2,0 м			5710*	4360	4540*	3200	3900*	2480	2740*	2080	6767
1,0 м	4750*	4750*	6220*	4230	4880*	3110	4090*	2430	2920*	2080	6704
0 м	7050*	6410	6420*	4160	5050*	3060	4170*	2400	3200*	2170	6485
-1,0 м	8310*	6430	6330*	4150	5010*	3050	4020*	2400	3680*	2360	6093
-2,0 м	7630*	6490	5900*	4180	4630	3070			4010*	2730	5490
-3,0 м	6420*	6420*	4920*	4270					4010*	3550	4592

Грузоподъемность — ДЛИНА РУКОЯТИ: 2,10 м, МОНОСТРЕЛА 4,70 м, ЗАДНИЕ СТАБИЛИЗАТОРЫ, БЕЗ КОВША.**JS145W, МОНОСТРЕЛА**

Вылет	3 м		4 м		5 м		6 м		Грузоподъемность при максимальном вылете		
											
Высота положения ковша	кг	кг	кг	кг	кг	кг	кг	кг	кг	кг	мм
6,0 м			3240*	3240*	3350*	3350*			2810*	2810*	5368
5,0 м	3810*	3810*	3540*	3540*	3400*	3400*	2750*	2750*	2660*	*2660	6011
4,0 м	5090*	5090*	4150*	4150*	3690*	3690*	3480*	2920	2620*	2610	6434
3,0 м	6840*	6840*	4950*	4950*	4110*	3750	3670*	2870	2650*	2440	6679
2,0 м			5710*	5020	4540*	3640	3900*	2810	2740*	2360	6767
1,0 м	4750*	4750*	6220*	4880	4880*	3560	4090*	2760	2920*	2370	6704
0 м	7050*	7050*	6420*	4810	5050*	3500	4170*	2730	3200*	2460	6485
-1,0 м	8310*	7600	6330*	4800	5010*	3490	4020*	2730	3680*	2680	6093
-2,0 м	7630*	7630*	5900*	4830	4630*	3520			4010*	3110	5490
-3,0 м	6420*	6420*	4920*	4920*					4010*	4010*	4592

Грузоподъемность — ДЛИНА РУКОЯТИ: 2,10 м, МОНОСТРЕЛА 4,70 м, ПЕРЕДНИЙ БУЛЬДОЗЕРНЫЙ ОТВАЛ, ЗАДНИЕ СТАБИЛИЗАТОРЫ, БЕЗ КОВША.**JS145W, МОНОСТРЕЛА**

Вылет	3 м		4 м		5 м		6 м		Грузоподъемность при максимальном вылете		
											
Высота положения ковша	кг	кг	кг	кг	кг	кг	кг	кг	кг	кг	мм
6,0 м			3240*	3240*	3350*	3350*			2810*	2810*	5368
5,0 м	3810*	3810*	3540*	3540*	3400*	3400*	2750*	2750*	2660*	2660*	6011
4,0 м	5090*	5090*	4150*	4150*	3690*	3690*	3480*	3480*	2620*	2620*	6434
3,0 м	6840*	6840*	4950*	4950*	4110*	4110*	3670*	3630	2650*	2650*	6679
2,0 м			5710*	5710*	4540*	4540*	3900*	3570	2740*	2740*	6767
1,0 м	4750*	4750*	6220*	6220*	4880*	4560	4090*	3510	2920*	2920*	6704
0 м	7050*	7050*	6420*	6310	5050*	4510	4170*	3480	3200*	3130	6485
-1,0 м	8310*	8310*	6330*	6290	5010*	4490	4020*	3480	3680*	3420	6093
-2,0 м	7630*	7630*	5900*	5900*	4630*	4520			4010*	3980	5490
-3,0 м	6420*	6420*	4920*	4920*					4010*	4010*	4592

 Грузоподъемность спереди и сзади











 Грузоподъемность при полном повороте

Примечания.

1. Грузоподъемность с установленным ковшем определяется вычитанием массы ковша или ковша и быстросъемной каретки из приведенных выше значений.
2. Значения грузоподъемности определены в соответствии со стандартом ISO 10567, а именно: выбирается меньшее из двух значений — 75 % минимальной нагрузки при опрокидывании или 87 % грузоподъемности гидравлики. Значения грузоподъемности, отмеченные знаком «*», определены на основе гидравлической мощности.
3. Значения грузоподъемности определены при условии, что машина находится на твердой ровной поверхности.
4. Максимальная грузоподъемность может быть ограничена законодательными нормами. Для получения этих сведений обратитесь к своему дилеру.











ГРУЗОПОДЪЕМНОСТЬ — ДЛИНА РУКОЯТИ: 2,10 м, МОНОСТРЕЛА 4,70 м, ПЕРЕДНИЙ СТАБИЛИЗАТОР, ЗАДНИЙ СТАБИЛИЗАТОР, БЕЗ КОВША.

JS145W, МОНОСТРЕЛА

Вылет	3 м		4 м		5 м		6 м		Грузоподъемность при максимальном вылете		
											
Высота положения ковша	кг	кг	кг	кг	кг	кг	кг	кг	кг	кг	мм
6,0 м			3240*	3240*	3350*	3350*			2810*	2810*	5368
5,0 м	3810*	3810*	3540*	3540*	3400*	3400*	2750*	2750*	2660*	2660*	6011
4,0 м	5090*	5090*	4150*	4150*	3690*	3690*	3480*	3480*	2620*	2620*	6434
3,0 м	6840*	6840*	4950*	4950*	4110*	4110*	3670*	3670*	2650*	2650*	6679
2,0 м			5710*	5710*	4540*	4540*	3900*	3900*	2740*	2740*	6767
1,0 м	4750*	4750*	6220*	6220*	4880*	4880*	4090*	3880*	2920*	2920*	6704
0 м	7050*	7050*	6420*	6420*	5050*	5010*	4170*	3840*	3200*	3200*	6485
-1,0 м	8310*	8310*	6330*	6330*	5010*	4990*	4020*	3850*	3680*	3680*	6093
-2,0 м	7630*	7630*	5900*	5900*	4630*	4630*			4010*	4010*	5490
-3,0 м	6420*	6420*	4920*	4920*					4010*	4010*	4592











ГРУЗОПОДЪЕМНОСТЬ — ДЛИНА РУКОЯТИ: 2,50 м, МОНОСТРЕЛА 4,70 м, ЗАДНИЙ БУЛЬДОЗЕРНЫЙ ОТВАЛ, БЕЗ КОВША.

JS145W, МОНОСТРЕЛА

Вылет	3 м		4 м		5 м		6 м		Грузоподъемность при максимальном вылете		
											
Высота положения ковша	кг	кг	кг	кг	кг	кг	кг	кг	кг	кг	мм
6,0 м			2850*	2850*	2990*	2990*			2990*	2990*	5828
5,0 м			3160*	3160*	3110*	3110*	3130*	2770*	2190*	2190*	6424
4,0 м	4420*	4420*	3780*	3780*	3440*	3440*	3260*	2730*	2160*	2160*	6821
3,0 м	6110*	6110*	4600*	4600*	3880*	3490*	3490*	2680*	2180*	2090*	7053
2,0 м	7700*	7040*	5430*	4620*	4360*	3370*	3760*	2610*	2260*	2030*	7136
1,0 м	6200*	6200*	6050*	4460*	4750*	3280*	4000*	2550*	2400*	2030*	7076
0 м	7380*	6710*	6380*	4370*	5010*	3210*	4150*	2510*	2620*	2100*	6869
-1,0 м	8560*	6700*	6410*	4340*	5060*	3180*	4130*	2500*	2620*	2260*	6501
-2,0 м	8030*	6740*	6130*	4350*	4840*	3190*			3590*	2560*	5940
-3,0 м	7060*	6840*	5420*	4410*	4090*	3260*			3900*	3160*	5124

ГРУЗОПОДЪЕМНОСТЬ — ДЛИНА РУКОЯТИ: 2,50 м, МОНОСТРЕЛА 4,70 м, ЗАДНИЕ СТАБИЛИЗАТОРЫ, БЕЗ КОВША.

JS145W, МОНОСТРЕЛА

Вылет	3 м		4 м		5 м		6 м		Грузоподъемность при максимальном вылете		
											
Высота положения ковша	кг	кг	кг	кг	кг	кг	кг	кг	кг	кг	мм
6,0 м			2850*	2850*	2990*	2990*			2290*	2290*	5828
5,0 м			3160*	3160*	3110*	3110*	3130*	3000*	2190*	2190*	6424
4,0 м	4420*	4420*	3780*	3780*	3440*	3440*	3260*	2960*	2160*	2160*	6821
3,0 м	6110*	6110*	4600*	4600*	3880*	3800*	3490*	2900*	2180*	2180*	7053
2,0 м	7700*	7040*	5430*	5100*	4360*	3680*	3760*	2840*	2260*	2200*	7136
1,0 м	6200*	6200*	6050*	4930*	4750*	3590*	4000*	2780*	2400*	2200*	7076
0 м	7380*	7380*	6380*	4840*	5010*	3520*	4150*	2740*	2620*	2280*	6869
-1,0 м	8560*	7590*	6410*	4800*	5060*	3490*	4130*	2720*	2970*	2450*	6501
-2,0 м	8030*	7640*	6130*	4820*	4840*	3500*			3590*	2780*	5940
-3,0 м	7060*	7060*	5420*	4880*	4090*	3560*			3900*	3450*	5124

 Грузоподъемность спереди и сзади

 Грузоподъемность при полном повороте





Примечания.

1. Грузоподъемность с установленным ковшем определяется вычитанием массы ковша или ковша и быстросъемной каретки из приведенных выше значений.
2. Значения грузоподъемности определены в соответствии со стандартом ISO 10567, а именно: выбирается меньшее из двух значений — 75 % минимальной нагрузки при опрокидывании или 87 % грузоподъемности гидравлики. Значения грузоподъемности, отмеченные знаком «*», определены на основе гидравлической мощности.
3. Значения грузоподъемности определены при условии, что машина находится на твердой ровной поверхности.
4. Максимальная грузоподъемность может быть ограничена законодательными нормами. Для получения этих сведений обратитесь к своему дилеру.

Грузоподъемность — ДЛИНА РУКОЯТИ: 2,50 м, МОНОСТРЕЛА 4,70 м, ПЕРЕДНИЙ БУЛЬДОЗЕРНЫЙ ОТВАЛ, ЗАДНИЙ СТАБИЛИЗАТОР, БЕЗ КОВША.**JS145W, МОНОСТРЕЛА**

Вылет	3 м		4 м		5 м		6 м		Грузоподъемность при максимальном вылете		
											
Высота положения ковша	кг	кг	кг	кг	кг	кг	кг	кг	кг	кг	мм
6,0 м			2850*	2850*	2990*	2990*			2290*	2290*	5828
5,0 м			3160*	3160*	3110*	3110*	3130*	3130*	2190*	2190*	6424
4,0 м	4420*	4420*	3780*	3780*	3440*	3440*	3260*	3260*	2160*	2160*	6821
3,0 м	6110*	6110*	4600*	4600*	3880*	3880*	3490*	3490*	2180*	2180*	7053
2,0 м	7700*	7700*	5430*	5430*	4360*	4360*	3760*	3590	2260*	2260*	7136
1,0 м	6200*	6200*	6050*	6050*	4750*	4590	4000*	3530	2400*	2400*	7076
0 м	7380*	7380*	6380*	6330	5010*	4520	4150*	3490	2620*	2620*	6869
-1,0 м	8560*	8560*	6410*	6290	5060*	4490	4130*	3470	2970*	2970*	6501
-2,0 м	8030*	8030*	6130*	6130	4840*	4500			3590*	3550	5940
-3,0 м	7060*	7060*	5420*	5420*	4090*	4090*			3900*	3900*	5124

Грузоподъемность — ДЛИНА РУКОЯТИ: 2,50 м, МОНОСТРЕЛА 4,70 м, ПЕРЕДНИЙ СТАБИЛИЗАТОР, ЗАДНИЙ СТАБИЛИЗАТОР, БЕЗ КОВША.**JS145W, МОНОСТРЕЛА**

Вылет	3 м		4 м		5 м		6 м		Грузоподъемность при максимальном вылете		
											
Высота положения ковша	кг	кг	кг	кг	кг	кг	кг	кг	кг	кг	мм
6,0 м			2850*	2850*	2990*	2990*			2290*	2290*	5828
5,0 м			3160*	3160*	3110*	3110*	3130*	3130*	2190*	2190*	6424
4,0 м	4420*	4420*	3780*	3780*	3440*	3440*	3260*	3260*	2160*	2160*	6821
3,0 м	6110*	6110*	4600*	4600*	3880*	3880*	3490*	3490*	2180*	2180*	7053
2,0 м	7700*	7700*	5430*	5430*	4360*	4360*	3760*	3760*	2260*	2260*	7136
1,0 м	6200*	6200*	6050*	6050*	4750*	4750*	4000*	3890*	2400*	2400*	7076
0 м	7380*	7380*	6380*	6380*	5010*	5010*	4150*	3850*	2620*	2620*	6869
-1,0 м	8560*	8560*	6410*	6410*	5060*	4990	4130*	3830	2970*	2970*	6501
-2,0 м	8030*	8030*	6130*	6130*	4840*	4840*			3590*	3590*	5940
-3,0 м	7060*	7060*	5420*	5420*	4090*	4090*			3900*	3900*	5124

Грузоподъемность — ДЛИНА РУКОЯТИ: 3,00 м, МОНОСТРЕЛА 4,70 м, ЗАДНИЙ БУЛЬДОЗЕРНЫЙ ОТВАЛ, БЕЗ КОВША.**JS145W, МОНОСТРЕЛА**

Вылет	3 м		4 м		5 м		6 м		Грузоподъемность при максимальном вылете		
											
Высота положения ковша	кг	кг	кг	кг	кг	кг	кг	кг	кг	кг	мм
6,0 м					2590*	2590*	2800*	2730	2120*	2120*	6380
5,0 м			2670*	2670*	2750*	2750*	2810*	2720	2050*	2050*	6928
4,0 м			3290*	3290*	3100*	3100*	2990*	2680	2030*	1960	7297
3,0 м	5220*	5220*	4130*	4130*	3580*	3420	3270*	2610	2050*	1850	7514
2,0 м	6950*	6950*	5020*	4530	4100*	3290	3580*	2540	2120*	1790	7593
1,0 м	7730*	6640*	5770*	4350	4560*	3190	3860*	2740	2240*	1790	7536
0 м	7680*	6480	6250*	4230	4900*	3100	4080*	2420	2430*	1840	7342
-1,0 м	8720*	6420	6430*	4170	5060*	3060	4170*	2390	2720*	1950	6999
-2,0 м	8400*	6430	6320*	4150	4990*	3040	4040*	2390	3190*	2170	6483
-3,0 м	7680*	6500	5850*	4190	4580*	3070			3720*	2570	5746

 Грузоподъемность спереди и сзади

 Грузоподъемность при полном повороте

- Примечания.
1. Грузоподъемность с установленным ковшем определяется вычитанием массы ковша или ковша и быстросъемной каретки из приведенных выше значений.
 2. Значения грузоподъемности определены в соответствии со стандартом ISO 10567, а именно: выбирается меньшее из двух значений — 75 % минимальной нагрузки при опрокидывании или 87 % грузоподъемности гидравлики. Значения грузоподъемности, отмеченные знаком «*», определены на основе гидравлической мощности.
 3. Значения грузоподъемности определены при условии, что машина находится на твердой ровной поверхности.
 4. Максимальная грузоподъемность может быть ограничена законодательными нормами. Для получения этих сведений обратитесь к своему дилеру.

ГРУЗОПОДЪЕМНОСТЬ — ДЛИНА РУКОЯТИ: 3,00 М, МОНОСТРЕЛА 4,70 М, ЗАДНИЕ СТАБИЛИЗАТОРЫ, БЕЗ КОВША.

JS145W, МОНОСТРЕЛА

Вылет	3 м		4 м		5 м		6 м		Грузоподъемность при максимальном вылете		
											
Высота положения ковша	кг		кг		кг		кг		кг		мм
6,0 м					2590*	2590*	2800*	2800*	2120*	2120*	6380
5,0 м			2670*	2670*	2750*	2750*	2810*	2810*	2050*	2050*	6928
4,0 м			3290*	3290*	3100*	3100*	2990*	2990*	2030*	2030*	7297
3,0 м	5220*	5220*	4130*	4130*	3580*	3580*	3270*	2950*	2050*	2050*	7514
2,0 м	6950*	6950*	5020*	5020*	4100*	3740*	3580*	2880*	2120*	2030*	7593
1,0 м	7730*	7730*	5770*	5010*	4560*	3630*	3860*	2810*	2240*	2030*	7536
0 м	7680*	7650*	6250*	4880*	4900*	3550*	4080*	2760*	2430*	2090*	7342
-1,0 м	8720*	7600*	6430*	4820*	5060*	3500*	4170*	2720*	2720*	2220*	6999
-2,0 м	8400*	7610*	6320*	4800*	4990*	3490*	4040*	2720*	3190*	2470*	6483
-3,0 м	7680*	7680*	5850*	4840*	4580*	3520*			3720*	2930*	5746

ГРУЗОПОДЪЕМНОСТЬ — ДЛИНА РУКОЯТИ: 3,00 М, МОНОСТРЕЛА 4,70 М, ПЕРЕДНИЙ БУЛЬДОЗЕРНЫЙ ОТВАЛ, ЗАДНИЕ СТАБИЛИЗАТОРЫ, БЕЗ КОВША.

JS145W, МОНОСТРЕЛА

Вылет	3 м		4 м		5 м		6 м		Грузоподъемность при максимальном вылете		
											
Высота положения ковша	кг		кг		кг		кг		кг		мм
6,0 м					2590*	2590*	2800*	2800*	2120*	2120*	6380
5,0 м			2670*	2670*	2750*	2750*	2810*	2810*	2050*	2050*	6928
4,0 м			3290*	3290*	3100*	3100*	2990*	2990*	2030*	2030*	7297
3,0 м	5220*	5220*	4130*	4130*	3580*	3580*	3270*	3270*	2050*	2050*	7514
2,0 м	6950*	6950*	5020*	5020*	4100*	4100*	3580*	3580*	2120*	2120*	7593
1,0 м	7730*	7730*	5770*	5770*	4560*	4560*	3860*	3560*	2240*	2240*	7536
0 м	7680*	7680*	6250*	6250*	4900*	4550*	4080*	3510*	2430*	2430*	7342
-1,0 м	8720*	8720*	6430*	6310*	5060*	4500*	4170*	3480*	2720*	2720*	6999
-2,0 м	8400*	8400*	6320*	6300*	4990*	4490*	4040*	3470*	3190*	3130*	6483
-3,0 м	7680*	7680*	5850*	5850*	4580*	4520*			3720*	3720*	5746

ГРУЗОПОДЪЕМНОСТЬ — ДЛИНА РУКОЯТИ: 3,00 М, МОНОСТРЕЛА 4,70 М, ПЕРЕДНИЕ СТАБИЛИЗАТОРЫ, ЗАДНИЕ СТАБИЛИЗАТОРЫ, БЕЗ КОВША.

JS145W, МОНОСТРЕЛА

Вылет	3 м		4 м		5 м		6 м		Грузоподъемность при максимальном вылете		
											
Высота положения ковша	кг		кг		кг		кг		кг		мм
6,0 м					2590*	2590*	2800*	2800*	2120*	2120*	6380
5,0 м			2670*	2670*	2750*	2750*	2810*	2810*	2050*	2050*	6928
4,0 м			3290*	3290*	3100*	3100*	2990*	2990*	2030*	2030*	7297
3,0 м	5220*	5220*	4130*	4130*	3580*	3580*	3270*	3270*	2050*	2050*	7514
2,0 м	6950*	6950*	5020*	5020*	4100*	4100*	3580*	3580*	2120*	2120*	7593
1,0 м	7730*	7730*	5770*	5770*	4560*	4560*	3860*	3860*	2240*	2240*	7536
0 м	7680*	7680*	6250*	6250*	4900*	4900*	4080*	3870*	2430*	2430*	7342
-1,0 м	8720*	8720*	6430*	6430*	5060*	5000*	4170*	3840*	2720*	2720*	6999
-2,0 м	8400*	8400*	6320*	6320*	4990*	4990*	4040*	3830*	3190*	3190*	6483
-3,0 м	7680*	7680*	5850*	5850*	4580*	4580*			3720*	3720*	5746











 Грузоподъемность спереди и сзади

 Грузоподъемность при полном повороте

Примечания.

1. Грузоподъемность с установленным ковшом определяется вычитанием массы ковша или ковша и быстросъемной каретки из приведенных выше значений.
2. Значения грузоподъемности определены в соответствии со стандартом ISO 10567, а именно: выбирается меньшее из двух значений — 75 % минимальной нагрузки при опрокидывании или 87 % грузоподъемности гидравлики. Значения грузоподъемности, отмеченные знаком «*», определены на основе гидравлической мощности.
3. Значения грузоподъемности определены при условии, что машина находится на твердой ровной поверхности.
4. Максимальная грузоподъемность может быть ограничена законодательными нормами. Для получения этих сведений обратитесь к своему дилеру.











Грузоподъемность — ДЛИНА РУКОЯТИ: 2,10 м, ТРЕХСЕКЦИОННАЯ СТРЕЛА Т.А.В. 5,00 м, ЗАДНИЙ БУЛЬДОЗЕРНЫЙ ОТВАЛ, БЕЗ КОВША.**JS145W, ТРЕХСЕКЦИОННАЯ СТРЕЛА Т.А.В.**

Вылет	3 м		4 м		5 м		6 м		Грузоподъемность при максимальном вылете			
												мм
Высота положения ковша	кг	кг	кг	кг	кг	кг	кг	кг	кг	кг	кг	мм
6,0 м			3260*	3260*	3180*	3180*			2910*	2660*		5868
5,0 м	4160*	4160*	3620*	3620*	3330*	3330*	3200*	2580	2720*	2260*		6461
4,0 м	5490*	5490*	4250*	4250*	3640*	3350	3320*	2540	2640*	2040		6856
3,0 м			5010*	4420	4050*	3220	3530*	2470	2630*	1910		7086
2,0 м			5680*	4200	4440*	3090	3760*	2400	2670*	1850		7169
1,0 м			6080*	4060	4740*	3000	3940*	2340	2770*	1860		7110
0 м			6200*	4010	4880*	2950	4020*	2310	2970*	1930		6903
-1,0 м	6980*	6260	6060*	4010	4820*	2940	3930*	2310	3260*	2090		6537
-2,0 м	7160*	6340	5650*	4060	4510*	2970			3430*	2380		5980

Грузоподъемность — ДЛИНА РУКОЯТИ: 2,10 м, ТРЕХСЕКЦИОННАЯ СТРЕЛА Т.А.В. 5,00 м, ЗАДНИЕ СТАБИЛИЗАТОРЫ, БЕЗ КОВША.**JS145W, ТРЕХСЕКЦИОННАЯ СТРЕЛА Т.А.В.**

Вылет	3 м		4 м		5 м		6 м		Грузоподъемность при максимальном вылете			
												мм
Высота положения ковша	кг	кг	кг	кг	кг	кг	кг	кг	кг	кг	кг	мм
6,0 м			3260*	3260*	3180*	3180*			2910*	2910*		5868
5,0 м	4160*	4160*	3620*	3620*	3330*	3330*	3200*	2930	2720*	2570		6461
4,0 м	5490*	5490*	4250*	4250*	3640*	3640*	3320*	2880	2640*	2320		6856
3,0 м			5010*	5010*	4050*	3680	3530*	2810	2630*	2180		7086
2,0 м			5680*	4870	4440*	3550	3760*	2740	2670*	2120		7169
1,0 м			6080*	4730	4740*	3450	3940*	2690	2770*	2130		7110
0 м			6200*	4670	4880*	3400	4020*	2650	2970*	2210		6903
-1,0 м	6980*	6980*	6060*	4670	4820*	3390	3930*	2650	3260*	2390		6537
-2,0 м	7160*	7160*	5650*	4720	4510*	3420			3430*	2720		5980

Грузоподъемность — ДЛИНА РУКОЯТИ: 2,10 м, ТРЕХСЕКЦИОННАЯ СТРЕЛА Т.А.В. 5,00 м, ПЕРЕДНИЙ БУЛЬДОЗЕРНЫЙ ОТВАЛ, ЗАДНИЕ СТАБИЛИЗАТОРЫ, БЕЗ КОВША.**JS145W, ТРЕХСЕКЦИОННАЯ СТРЕЛА Т.А.В.**

Вылет	3 м		4 м		5 м		6 м		Грузоподъемность при максимальном вылете			
												мм
Высота положения ковша	кг	кг	кг	кг	кг	кг	кг	кг	кг	кг	кг	мм
6,0 м			3260*	3260*	3180*	3180*			2910*	2910*		5868
5,0 м	4160*	4160*	3620*	3620*	3330*	3330*	3200*	3200*	2720*	2720*		6461
4,0 м	5490*	5490*	4250*	4250*	3640*	3640*	3320*	3320*	2640*	2640*		6856
3,0 м			5010*	5010*	4050*	4050*	3530*	3530*	2630*	2630*		7086
2,0 м			5680*	5680*	4440*	4440*	3760*	3510	2670*	2670*		7169
1,0 м			6080*	6080*	4740*	4470	3940*	3450	2770*	2720		7110
0 м			6200*	6180	4880*	4420	4020*	3420	2970*	2830		6903
-1,0 м	6980*	6980*	6060*	6060*	4820*	4410	3930*	3410	3260*	3060		6537
-2,0 м	7160*	7160*	5650*	5650*	4510*	4440			3430*	3430*		5980

 Грузоподъемность спереди и сзади











 Грузоподъемность при полном повороте

Примечания.

1. Грузоподъемность с установленным ковшом определяется вычитанием массы ковша или ковша и быстросъемной каретки из приведенных выше значений.
2. Значения грузоподъемности определены в соответствии со стандартом ISO 10567, а именно: выбирается меньшее из двух значений — 75 % минимальной нагрузки при опрокидывании или 87 % грузоподъемности гидравлики. Значения грузоподъемности, отмеченные знаком «*», определены на основе гидравлической мощности.
3. Значения грузоподъемности определены при условии, что машина находится на твердой ровной поверхности.
4. Максимальная грузоподъемность может быть ограничена законодательными нормами. Для получения этих сведений обратитесь к своему дилеру.

Грузоподъемность — ДЛИНА РУКОЯТИ: 2,10 м, ТРЕХСЕКЦИОННАЯ СТРЕЛА Т.А.В. 5,00 м, ПЕРЕДНИЕ СТАБИЛИЗАТОРЫ, ЗАДНИЕ СТАБИЛИЗАТОРЫ, БЕЗ КОВША.

JS145W, ТРЕХСЕКЦИОННАЯ СТРЕЛА Т.А.В.

Вылет	3 м		4 м		5 м		6 м		Грузоподъемность при максимальном вылете		
											
Высота положения ковша	кг	кг	кг	кг	кг	кг	кг	кг	кг	кг	мм
6,0 м			3260*	3260*	3180*	3180*			2910*	2910*	5868
5,0 м	4160*	4160*	3620*	3620*	3330*	3330*	3200*	3200*	2720*	2720*	6461
4,0 м	5490*	5490*	4250*	4250*	3640*	3640*	3320*	3320*	2640*	2640*	6856
3,0 м			5010*	5010*	4050*	4050*	3530*	3530*	2630*	2630*	7086
2,0 м			5680*	5680*	4440*	4440*	3760*	3760*	2670*	2670*	7169
1,0 м			6080*	6080*	4740*	4470	3940*	3820	2770*	2770*	7110
0 м			6200*	6200*	4880*	4880*	4020*	3780	2970*	2970*	6903
-1,0 м	6980*	6980*	6060*	6060*	4820*	4820*	3930*	3780	3260*	3260*	6537
-2,0 м	7160*	7160*	5650*	5650*	4510*	4510*			3430*	3430*	5980

Грузоподъемность — ДЛИНА РУКОЯТИ: 2,50 м, ТРЕХСЕКЦИОННАЯ СТРЕЛА Т.А.В. 5,00 м, ЗАДНИЙ БУЛЬДОЗЕРНЫЙ ОТВАЛ, БЕЗ КОВША.

JS145W, ТРЕХСЕКЦИОННАЯ СТРЕЛА Т.А.В.

Вылет	3 м		4 м		5 м		6 м		Грузоподъемность при максимальном вылете		
											
Высота положения ковша	кг	кг	кг	кг	кг	кг	кг	кг	кг	кг	мм
6,0 м			2930*	2930*	2910*	2910*	2970*	2760	2350*	2350*	6335
5,0 м			3290*	3290*	3090*	3090*	2980*	2750	2230*	2170	6886
4,0 м	4850*	4850*	3910*	3910*	3420*	3420*	3140*	2690	2170*	1980	7258
3,0 м			4690*	4690*	3850*	3410	3380*	2620	2160*	1860	7476
2,0 м			5430*	4470	4280*	3280	3640*	2540	2210*	1810	7554
1,0 м			5950*	4300	4630*	3170	3860*	2470	2280*	1820	7498
0 м	4360*	4360*	6180*	4220	4840*	3100	3990*	2430	2430*	1880	7303
-1,0 м	6730*	6510	6160*	4200	4870*	3080	3990*	2410	2660*	2010	6958
-2,0 м	7590*	6580	5870*	4220	4680*	3090	3750*	2430	3040*	2240	6438
-3,0 м			5240*	4300	4120*	3150			3600*	2820	5455

Грузоподъемность — ДЛИНА РУКОЯТИ: 2,50 м, ТРЕХСЕКЦИОННАЯ СТРЕЛА Т.А.В. 5,00 м, ЗАДНИЕ СТАБИЛИЗАТОРЫ, БЕЗ КОВША.

JS145W, ТРЕХСЕКЦИОННАЯ СТРЕЛА Т.А.В.

Вылет	3 м		4 м		5 м		6 м		Грузоподъемность при максимальном вылете		
											
Высота положения ковша	кг	кг	кг	кг	кг	кг	кг	кг	кг	кг	мм
6,0 м			2930*	2930*	2910*	2910*	2970*	2970*	2350*	2350*	6335
5,0 м			3290*	3290*	3090*	3090*	2980*	2980*	2230*	2230*	6886
4,0 м	4850*	4850*	3910*	3910*	3420*	3420*	3140*	2930	2170*	2150	7258
3,0 м			4690*	4690*	3850*	3730	3380*	2850	2160*	2030	7476
2,0 м			5430*	4950	4280*	3600	3640*	2770	2210*	1970	7554
1,0 м			5950*	4780	4630*	3490	3860*	2700	2280*	1980	7498
0 м	4360*	4360*	6180*	4690	4840*	3420	3990*	2660	2430*	2040	7303
-1,0 м	6730*	6730*	6160*	4670	4870*	3390	3990*	2640	2660*	2190	6958
-2,0 м	7590*	7590*	5870*	4700	4680*	3400	3750*	2660	3040*	2450	6438
-3,0 м			5240*	4780	4120*	3470			3600*	3100	5455

 Грузоподъемность спереди и сзади

 Грузоподъемность при полном повороте

Примечания.

1. Грузоподъемность с установленным ковшем определяется вычитанием массы ковша или ковша и быстросъемной каретки из приведенных выше значений.
2. Значения грузоподъемности определены в соответствии со стандартом ISO 10567, а именно: выбирается меньшее из двух значений — 75 % минимальной нагрузки при опрокидывании или 87 % грузоподъемности гидравлики. Значения грузоподъемности, отмеченные знаком «*», определены на основе гидравлической мощности.
3. Значения грузоподъемности определены при условии, что машина находится на твердой ровной поверхности.
4. Максимальная грузоподъемность может быть ограничена законодательными нормами. Для получения этих сведений обратитесь к своему дилеру.

Грузоподъемность — ДЛИНА РУКОЯТИ: 2,50 м, ТРЕХСЕКЦИОННАЯ СТРЕЛА Т.А.В. 5,00 м, ПЕРЕДНИЙ БУЛЬДОЗЕРНЫЙ ОТВАЛ, ЗАДНИЕ СТАБИЛИЗАТОРЫ, БЕЗ КОВША.**JS145W, ТРЕХСЕКЦИОННАЯ СТРЕЛА Т.А.В.**

Вылет	3 м		4 м		5 м		6 м		Грузоподъемность при максимальном вылете		
											мм
Высота положения ковша	кг	кг	кг	кг	кг	кг	кг	кг	кг	кг	мм
6,0 м			2930*	2930*	2910*	2910*	2970*	2970*	2350*	2350*	6335
5,0 м			3290*	3290*	3090*	3090*	2980*	2980*	2230*	2230*	6886
4,0 м	4850*	4850*	3910*	3910*	3420*	3420*	3140*	3140*	2170*	2170*	7258
3,0 м			4690*	4690*	3850*	3850*	3380*	3380*	2160*	2160*	7476
2,0 м			5430*	5430*	4280*	4280*	3640*	3540*	2210*	2210*	7554
1,0 м			5950*	5950*	4630*	4510*	3860*	3470*	2280*	2280*	7498
0 м	4360*	4360*	6180*	6180*	4840*	4440*	3990*	3420*	2430*	2430*	7303
-1,0 м	6730*	6730*	6160*	6160*	4870*	4410*	3990*	3410*	2660*	2660*	6958
-2,0 м	7590*	7590*	5870*	5870*	4680*	4420*	3750*	3430*	3040*	3040*	6438
-3,0 м			5240*	5240*	4120*	4120*			3600*	3600*	5455

Грузоподъемность — ДЛИНА РУКОЯТИ: 2,50 м, ТРЕХСЕКЦИОННАЯ СТРЕЛА Т.А.В. 5,00 м, ПЕРЕДНИЕ СТАБИЛИЗАТОРЫ, ЗАДНИЕ СТАБИЛИЗАТОРЫ, БЕЗ КОВША.**JS145W, ТРЕХСЕКЦИОННАЯ СТРЕЛА Т.А.В.**

Вылет	3 м		4 м		5 м		6 м		Грузоподъемность при максимальном вылете		
											мм
Высота положения ковша	кг	кг	кг	кг	кг	кг	кг	кг	кг	кг	мм
6,0 м			2930*	2930*	2910*	2910*	2970*	2970*	2350*	2350*	6335
5,0 м			3290*	3290*	3090*	3090*	2980*	2980*	2230*	2230*	6886
4,0 м	4850*	4850*	3910*	3910*	3420*	3420*	3140*	3140*	2170*	2170*	7258
3,0 м			4690*	4690*	3850*	3850*	3380*	3380*	2160*	2160*	7476
2,0 м			5430*	5430*	4280*	4280*	3640*	3640*	2210*	2210*	7554
1,0 м			5950*	5950*	4630*	4630*	3860*	3840*	2280*	2280*	7498
0 м	4360*	4360*	6180*	6180*	4840*	4840*	3990*	3790*	2430*	2430*	7303
-1,0 м	6730*	6730*	6160*	6160*	4870*	4870*	3990*	3780*	2660*	2660*	6958
-2,0 м	7590*	7590*	5870*	5870*	4680*	4680*	3750*	3750*	3040*	3040*	6438
-3,0 м			5240*	5240*	4120*	4120*			3600*	3600*	5455

Грузоподъемность — ДЛИНА РУКОЯТИ: 3,00 м, ТРЕХСЕКЦИОННАЯ СТРЕЛА Т.А.В. 5,00 м, ЗАДНИЙ БУЛЬДОЗЕРНЫЙ ОТВАЛ, БЕЗ КОВША.**JS145W, ТРЕХСЕКЦИОННАЯ СТРЕЛА Т.А.В.**

Вылет	3 м		4 м		5 м		6 м		Грузоподъемность при максимальном вылете		
											мм
Высота положения ковша	кг	кг	кг	кг	кг	кг	кг	кг	кг	кг	мм
6,0 м					2580*	2580*	2650*	2650*	2180*	2130*	6896
5,0 м			2870*	2870*	2780*	2780*	2730*	2700*	2080*	1880*	7405
4,0 м	3910*	3910*	3480*	3480*	3140*	3140*	2920*	2640*	2040*	1730*	7751
3,0 м			4270*	4270*	3590*	3350*	3190*	2560*	2040*	1640*	7956
2,0 м			5080*	4390*	4060*	3200*	3480*	2470*	2070*	1600*	8030
1,0 м			5720*	4190*	4470*	3080*	3740*	2400*	2140*	1600*	7977
0 м	4660*	4660*	6090*	4070*	4760*	2990*	3940*	2340*	2270*	1640*	7794
-1,0 м	6340*	6210*	6200*	4020*	4880*	2950*	4010*	2310*	2460*	1740*	7472
-2,0 м	7990*	6250*	6060*	4020*	4810*	2940*	3920*	2310*	2770*	1910*	6991
-3,0 м	7290*	6340*	5620*	4070*	4460*	2980*	3500*	2350*	3110*	2220*	6315

 Грузоподъемность спереди и сзади

 Грузоподъемность при полном повороте

Примечания.

1. Грузоподъемность с установленным ковшем определяется вычитанием массы ковша или ковша и быстросъемной каретки из приведенных выше значений.
2. Значения грузоподъемности определены в соответствии со стандартом ISO 10567, а именно: выбирается меньшее из двух значений — 75 % минимальной нагрузки при опрокидывании или 87 % грузоподъемности гидравлики. Значения грузоподъемности, отмеченные знаком «*», определены на основе гидравлической мощности.
3. Значения грузоподъемности определены при условии, что машина находится на твердой ровной поверхности.
4. Максимальная грузоподъемность может быть ограничена законодательными нормами. Для получения этих сведений обратитесь к своему дилеру.

ГРУЗОПОДЪЕМНОСТЬ — ДЛИНА РУКОЯТИ: 3,00 М, ТРЕХСЕКЦИОННАЯ СТРЕЛА Т.А.В. 5,00 М, ЗАДНИЕ СТАБИЛИЗАТОРЫ, БЕЗ КОВША.

JS145W, ТРЕХСЕКЦИОННАЯ СТРЕЛА Т.А.В.

Вылет	3 м		4 м		5 м		6 м		Грузоподъемность при максимальном вылете		
											мм
Высота положения ковша	кг	кг	кг	кг	кг	кг	кг	кг	кг	кг	мм
6,0 м					2580*	2580*	2650*	2650*	2180*	2180*	6896
5,0 м			2870*	2870*	2780*	2780*	2730*	2730*	2080*	2080*	7405
4,0 м	3910*	3910*	3480*	3480*	3140*	3140*	2920*	2920*	2040*	1970	7751
3,0 м			4270*	4270*	3590*	3590*	3190*	2900	2040*	1870	7956
2,0 м			5080*	5070	4060*	3660	3480*	2820	2070*	1820	8030
1,0 м			5720*	4860	4470*	3540	3740*	2740	2140*	1820	7977
0 м	4660*	4660*	6090*	4730	4760*	3450	3940*	2680	2270*	1870	7794
-1,0 м	6340*	6340*	6200*	4680	4880*	3400	4010*	2650	2460*	1980	7472
-2,0 м	7990*	7430	6060*	4680	4810*	3390	3920*	2650	2770*	2180	6991
-3,0 м	7290*	7290*	5620*	4730	4460*	3430	3500*	2690	3110*	2540	6315

ГРУЗОПОДЪЕМНОСТЬ — ДЛИНА РУКОЯТИ: 3,00 М, ТРЕХСЕКЦИОННАЯ СТРЕЛА Т.А.В. 5,00 М, ПЕРЕДНИЙ БУЛЬДОЗЕРНЫЙ ОТВАЛ, ЗАДНИЕ СТАБИЛИЗАТОРЫ, БЕЗ КОВША.

JS145W, ТРЕХСЕКЦИОННАЯ СТРЕЛА Т.А.В.

Вылет	3 м		4 м		5 м		6 м		Грузоподъемность при максимальном вылете		
											мм
Высота положения ковша	кг	кг	кг	кг	кг	кг	кг	кг	кг	кг	мм
6,0 м					2580*	2580*	2650*	2650*	2180*	2180*	6896
5,0 м			2870*	2870*	2780*	2780*	2730*	2730*	2080*	2080*	7405
4,0 м	3910*	3910*	3480*	3480*	3140*	3140*	2920*	2920*	2040*	2040*	7751
3,0 м			4270*	4270*	3590*	3590*	3190*	3190*	2040*	2040*	7956
2,0 м			5080*	5080*	4060*	4060*	3480*	3480*	2070*	2070*	8030
1,0 м			5720*	5720*	4470*	4470*	3740*	3510	2140*	2140*	7977
0 м	4660*	4660*	6090*	6090*	4760*	4470	3940*	3440	2270*	2270*	7794
-1,0 м	6340*	6340*	6200*	6190	4880*	4420	4010*	3410	2460*	2460*	7472
-2,0 м	7990*	7990*	6060*	6060*	4810*	4410	3920*	3410	2770*	2770*	6991
-3,0 м	7290*	7290*	5620*	5620*	4460*	4450	3500*	3460	3110*	3110*	6315

ГРУЗОПОДЪЕМНОСТЬ — ДЛИНА РУКОЯТИ: 3,00 М, ТРЕХСЕКЦИОННАЯ СТРЕЛА Т.А.В. 5,00 М, ПЕРЕДНИЕ СТАБИЛИЗАТОРЫ, ЗАДНИЕ СТАБИЛИЗАТОРЫ, БЕЗ КОВША.

JS145W, ТРЕХСЕКЦИОННАЯ СТРЕЛА Т.А.В.

Вылет	3 м		4 м		5 м		6 м		Грузоподъемность при максимальном вылете		
											мм
Высота положения ковша	кг	кг	кг	кг	кг	кг	кг	кг	кг	кг	мм
6,0 м					2590*	2590*	2800*	2800*	2120*	2120*	6380
5,0 м			2670*	2670*	2750*	2750*	2810*	2810*	2050*	2050*	6928
4,0 м			3290*	3290*	3100*	3100*	2990*	2990*	2030*	2030*	7297
3,0 м	5220*	5220*	4130*	4130*	3580*	3580*	3270*	3270*	2050*	2050*	7514
2,0 м	6950*	6590*	5020*	5020*	4100*	4100*	3580*	3580*	2120*	2120*	7593
1,0 м	7730*	7730*	5770*	5770*	4560*	4560*	3860*	3860*	2240*	2240*	7536
0 м	7680*	7680*	6250*	6250*	4900*	4900*	4080*	3870	2430*	2430*	7342
-1,0 м	8720*	8720*	6430*	6430*	5060*	5000	4170*	3840	2720*	2720*	6999
-2,0 м	8400*	8400*	6320*	6320*	4990*	4990	4040*	3830	3190*	3190*	6483
-3,0 м	7680*	7680*	5850*	5850*	4580*	4580*			3720*	3720*	5746

 Грузоподъемность спереди и сзади

 Грузоподъемность при полном повороте

Примечания.

1. Грузоподъемность с установленным ковшем определяется вычитанием массы ковша или ковша и быстросъемной каретки из приведенных выше значений.
2. Значения грузоподъемности определены в соответствии со стандартом ISO 10567, а именно: выбирается меньшее из двух значений — 75 % минимальной нагрузки при опрокидывании или 87 % грузоподъемности гидравлики. Значения грузоподъемности, отмеченные знаком «*», определены на основе гидравлической мощности.
3. Значения грузоподъемности определены при условии, что машина находится на твердой ровной поверхности.
4. Максимальная грузоподъемность может быть ограничена законодательными нормами. Для получения этих сведений обратитесь к своему дилеру.





ОДНА КОМПАНИЯ — СВЫШЕ 300 МОДЕЛЕЙ МАШИН

Ближайший дилер JCB

Колесный экскаватор JS145W

Мощность двигателя: 97 кВт (130 л. с.) Емкость ковша: 0,265–0,85 м³
 Эксплуатационная масса: 14 286–17 610 кг

JCB Sales Limited, Rocester, Staffordshire, United Kingdom (Великобритания) ST14 5JP.
 Телефон: +44 (0)1889 590312, эл. почта: salesinfo@jcb.com

Новейшую информацию о модельном ряде продукции можно загрузить на веб-сайте:
www.jcb.ru

© JCB Sales, 2009 г. Все права защищены. Категорически запрещается полное или частичное воспроизведение, сохранение в информационно-поисковых системах или передача в любой форме и любым способом, в том числе электронное, механическое воспроизведение и ксерокопирование данной публикации без предварительного разрешения JCB Sales. Компания JCB оставляет за собой право вносить изменения в технические характеристики машин без предварительного уведомления. Иллюстрации и технические характеристики могут включать дополнительное оборудование и оснащение. Логотип JCB — зарегистрированный товарный знак компании JCB Bamford Excavators Ltd. Указания эксплуатационной массы, размеров, грузоподъемности и других технических характеристик в данной публикации представлены исключительно в ознакомительных целях и могут отличаться для конкретной машины. Поэтому не следует полагаться на эти данные для определенной области применения. У дилера компании JCB всегда можно получить инструкции и рекомендации.

