

НОВИНКА



## ГИДРАВЛИЧЕСКИЙ ЭКСКАВАТОР | JS200/210/220/NLC/SC/LC

Мощность двигателя: 129 кВт (173 л. с.)    Емкость ковша: 0,40–1,19 м<sup>3</sup>    Эксплуатационная масса: 19 618–22 490 кг



# СИЛА ВНУТРИ И СНАРУЖИ

ПРЕЖДЕ ЧЕМ ПОКУПАТЬ ЭКСКАВАТОР, СЛЕДУЕТ УБЕДИТЬСЯ, ЧТО ОН ДОСТАТОЧНО НАДЕЖЕН ДЛЯ ВЫПОЛНЕНИЯ ВСЕХ НЕОБХОДИМЫХ ЗАДАЧ. К СЧАСТЬЮ, ПРОЧНОСТЬ И НАДЕЖНОСТЬ ЯВЛЯЮТСЯ НЕОТЪЕМЛЕМЫМИ ХАРАКТЕРИСТИКАМИ МАШИН JCB JS200/210/220.



1

## Стрел и рукоять

1 Новая усиленная стрела и рукоять экскаватора выполнены из высокопрочной стали, а нижняя трехсекционная пластина стрелы с литыми наконечниками обеспечивает долгий срок службы машины.

2 Наши современные процессы производства и сборки гарантируют высокую точность и качество компонентов.

## Компоненты

3 В наших двигателях применяются проверенные временем технологии — с 2004 года мы изготовили 200 000 двигателей DIESELMAX.

4 При сборке экскаваторов JCB JS200/210/220 используются лучшие в отрасли компоненты, в том числе система привода гусениц Verco, насосы Kawasaki, гидрораспределители Kayaba и двигатели DIESELMAX.



Мы проводим анализ методом конечных элементов и тщательно тестируем основные компоненты и прочность для обеспечения их долговечности.



2



3



4



**ОТКРЫТИЕ: ВАЖНЫЙ ФАКТ**  
 Б шня моделей JCB JS200/210/220  
 прив рен к к верхней, т к  
 и к нижней плоскости ходовой ч сти.

## Структурн я прочность

- 5 В высокопрочной ходовой части моделей JCB JS200/210/220 используется полностью сварная X-образная рама, сохраняющая свои характеристики в течение длительного времени даже при эксплуатации в самых сложных условиях.
- 6 Коробчатая конструкция поворотной платформы обеспечивает повышение прочности и снижение нагрузки, кроме того, она устойчива к ударным повреждениям.
- 7 Высоконадежная поворотная платформа обеспечивает максимальную долговечность конструкции.
- 8 Жесткая, прочная конструкция дверей гарантирует высокую надежность.

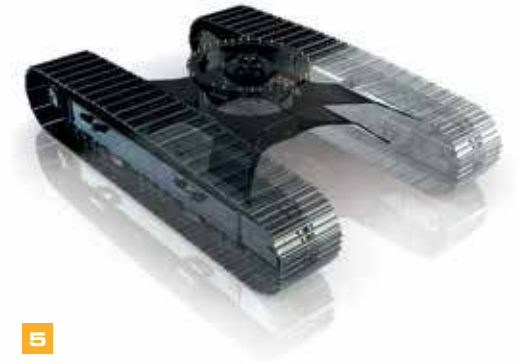

5



6



8



7

## МАКСИМУМ ПРОИЗВОДИТЕЛЬНОСТИ, МИНИМУМ ЗАТРАТ

СЕГОДНЯ ЭКОНОМИЯ ДЕНЕГ И ВРЕМЕНИ ВАЖНА КАК НИКОГДА РАНЕЕ, ПОЭТОМУ МЫ УБЕДИЛИСЬ, ЧТО КОМПОНЕНТЫ НОВЫХ ЭКСКАВАТОРОВ JCB JS200/210/220, ВКЛЮЧАЯ ДВИГАТЕЛЬ DIESELMAX, РАБОТАЮТ В ПОЛНОЙ ГАРМОНИИ ДРУГ С ДРУГОМ. В СВОЮ ОЧЕРЕДЬ, ВЫ ПОЛУЧАЕТЕ МАКСИМАЛЬНО ЭФФЕКТИВНУЮ И ПРОИЗВОДИТЕЛЬНУЮ МАШИНУ.

JS200/210/220 — это универсальные машины с широким ассортиментом навесного оборудования, которое позволяет выполнять самые разные задачи.

### Широкое универсальность

1 Быстросъемная каретка JCB специально разработана для модельного ряда JS и позволяет быстро и легко заменять навесное оборудование.

Для повышения универсальности JCB предлагает полный ассортимент дополнительных гидрочитий, в том числе гидрочитию для подсоединения гидромолота, вспомогательную гидрочитию и гидрочитию с низким потоком.

Дополнительные резиновые накладки позволяют использовать машины JS200/210/220 на чувствительных основаниях, таких как асфальт, не причиняя ущерба.



## Повышена результативность

- 2** Движение при одновременном выполнении экскавационных работ осуществляется быстро и плавно благодаря удобному многофункциональному управлению.
- 3** Экскаваторы JCB JS200/210/220 обладают прочной, устойчивой рабочей платформой, что сокращает время цикла.
- 4** Мощное усилие отрыва на ковше 15 200 кгс и малое время цикла делают модели JS200/210/220 невероятно производительными во всех сферах применения.
- 5** Инновационная регенеративная гидравлическая система JCB обеспечивает рециркуляцию масла в обход цилиндров, что уменьшает время цикла и расход топлива.

## Эффективный экскаватор

- 6** Новые двигатели DIESELMAX от JCB расходуют на 10 % меньше топлива по сравнению с двигателями стандарта Tier 3, позволяя экономить средства. Отчасти это связано с тем, что двигатели DIESELMAX развивают высокий крутящий момент при всего лишь 1500–1600 об/мин, гарантируя высокую топливную экономичность за счет оптимизации подачи мощности на гидравлические компоненты.
- 7** Для снижения шумового загрязнения от излишнего потока воздуха вентилятор охлаждения с приводом от двигателя оснащен системой пропорционального управления, поддерживающей оптимальную скорость вентилятора.
- 8** Для моделей JS200/210/220 предусмотрено несколько диапазонов мощности, которые позволяют выбирать необходимый уровень производительности в соответствии с выполняемой задачей — и таким образом экономить.



В целях экономии топлива функция автоматического перехода в режим холостого хода JCB снижает обороты двигателя, когда гидросистема не используется. Для дополнительной оптимизации топливной экономичности в моделях JS200/210/220 применяются передовые гидравлические технологии, в том числе оптимизированные клапаны и стрейч гидравлических насосов, передовая конструкция золотника и новейшее программное обеспечение для электронного управления.

**ОТКРЫТИЕ: ВАЖНЫЙ ФАКТ**  
Концевые демпферы на стреле и рукояти моделей JCB JS200/210/220 предотвращают удары перед началом движения груза, защищая шину и повышая комфорт оператора.



## МАКСИМАЛЬНЫЙ КОМФОРТ

ПРИ РАЗРАБОТКЕ ЭКСКАВАТОРОВ JCB ОСНОВНОЕ ВНИМАНИЕ УДЕЛЯЛОСЬ КОМФОРТУ ОПЕРАТОРА. ЭТО ХОРОШО ДЛЯ ОПЕРАТОРОВ, НО ЕЩЕ ЛУЧШЕ ДЛЯ ОРГАНИЗАЦИЙ, ВЕДЬ В КОНЕЧНОМ ИТОГЕ КОМФОРТ И УДОБСТВО ИСПОЛЬЗОВАНИЯ ОЗНАЧАЮТ ВЫСОКУЮ ПРОИЗВОДИТЕЛЬНОСТЬ.

### Отличная обзорность.

1 Разделение лобового стекла в соотношении 70/30 обеспечивает оператору машин JCB JS200/210/220 превосходную обзорность вперед. Отличная видимость зоны у передней части правой гусеницы повышает уровень безопасности и упрощает рытье траншей и маневрирование.

2 Инновационный капот с низкой линией обеспечивает непревзойденную обзорность назад.

### Удобство управления.

3 Многофункциональный 3,5-дюймовый цветной дисплей с четкой индикацией при любом освещении мгновенно отображает эксплуатационные показатели и позволяет настроить начальный экран.

Дополнительная функция выбора инструмента в JS200/210/220 позволяет быстро и точно настроить вспомогательные гидрелинии в соответствии с требуемыми значениями потока и давления для любого навесного оборудования.

Многослойное стекло в большом окне и крыше обеспечивает оператору машины JS200/210/220 оптимальную обзорность при работе на высоте.

Удобные, легко и плавно регулируемые рычаги управления повышают комфорт оператора и производительность. Кнопка включения режима кратковременного повышения мощности и джойстик позволяют быстро увеличить гидравлическую мощность машин JS200/210/220.

Сбалансированный поворотный механизм и электронно-гидравлическое торможение вращения платформы обеспечивают высокую скорость и точность работы.



К бин и рычаги управления машин JS200/210/220 регулируются независимо, что позволяет легко подобрать их оптимальное рабочее положение.



5

### Условия работы оператора.

4 Экскаваторы JS200/210/220 обеспечивают более тихие условия работы. Поскольку уровень шума снижен до 72 дБ (А) внутри и до 103 дБ (А) снаружи машины, ее можно использовать в любое время и в любом месте.

В кабинах JCB JS200/210/220 используется 6 резиновых подушек для максимального снижения шума и вибрации.

Положительное давление в кабине обеспечивает защиту от пыли.

5 Опциональная система климат-контроля JCB позволяет точно регулировать температуру в кабине с помощью свежего или циркулирующего в системе воздуха. Функции предотвращения запотевания и обледенения обеспечивают постоянную прозрачность лобового стекла машин.

6 За креслом оператора в кабине предусмотрен просторный отсек для хранения личных вещей.

7 Большая площадь пола и крупные педали с хорошим сцеплением с обувью обеспечивают удобство и точность управления движением.



6



7



4

Мы предлагаем опциональные варианты кресла оператора, рассчитанные на различные области применения.

# МЕНЬШЕ ОБСЛУЖИВАНИЯ, БОЛЬШЕ РАБОТЫ

ЭКСКАВАТОРЫ JCB JS200/210/220 СОЗДАНЫ С РАСЧЕТОМ НА МАКСИМАЛЬНУЮ ПРОСТОТУ И УДОБСТВО ОБСЛУЖИВАНИЯ. ЭТО ДЕЛАЕТ ИХ ДОСТУПНЫМИ, ЭФФЕКТИВНЫМИ И ВЫСОКОПРОИЗВОДИТЕЛЬНЫМИ, ПОМОГАЯ ПОЛУЧИТЬ МАКСИМАЛЬНУЮ ОТДАЧУ ОТ МАШИНЫ.

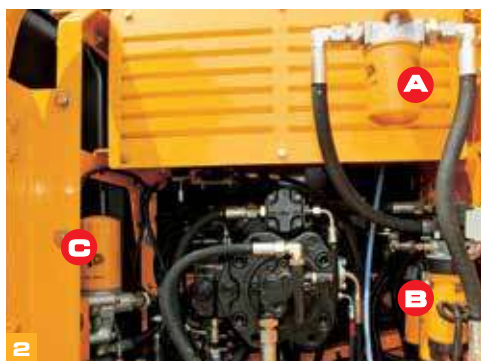

(А) — фильтры гидравлического масла, (В) — топливные фильтры,  
(С) — фильтр моторного масла

## Главное — удобство

- 1 Доступ к воздушному фильтру машин JS200/210/220 удобен, а двухэлементная конструкция упрощает его очистку.
- 2 Централизованное расположение фильтров (масла двигателя, гидравлического масла и топлива) в машинах JCB JS200/210/220 ускоряет и облегчает техническое обслуживание.
- 3 Радиатор двигателя, система охлаждения гидравлики и промежуточный охладитель расположены рядом друг с другом, что значительно упрощает их индивидуальное обслуживание и очистку.



Благодаря использованию полноразмерных бронзовых втулок с зонными интервалами стрелы и рукояти машин JS200/210/220 были увеличены до 1000 ч работы в нормальных условиях.

## ОТКРЫТИЕ: ВАЖНЫЙ ФАКТ

Точки обслуживания машин JCB JS200/210/220 расположены в одном месте для удобства и безопасности доступа.

	ИНТЕРВАЛЫ ОБСЛУЖИВАНИЯ
Масло двигателя и масляный фильтр	Каждые <b>500</b> моточ.сов
Фильтр гидравлического масла	Каждые <b>1000</b> моточ.сов
Гидравлическое масло	Каждые <b>5000</b> моточ.сов





Кпотм шин JCB JS200/210/220 легко открываются и извлекаются с помощью пневматических цилиндров, просторные и широкие отсеки для обслуживания обеспечивают превосходный доступ к узлам.



### Всё под рукой.

**4** В моделях JS200/210/220 благодаря применению новой системы фильтрации не требуется использовать фильтр предварительной очистки Visibowl. Для удаления тяжелых частиц в системе впуска используется подсос воздуха от охлаждающего вентилятора.

**5** Инновационная опция перекалибровки позволяет двигателю EcoMAX работать на топливе более низкого качества. Это означает, что модели JS200/210/220 можно перепродавать в другие регионы, за счет чего повышается их остаточная стоимость.

**6** Установленный в кабине монитор JCB позволяет проверять уровень масла в двигателе, объем охлаждающей жидкости и наличие ошибок при запуске двигателя машины.



## БЕЗОПАСНЫЙ ВЫБОР

БЕЗОПАСНОСТЬ НА ПЛОЩАДКЕ КРИТИЧЕСКИ ВАЖНА, ПОЭТОМУ ПРИ ПРОЕКТИРОВАНИИ МОДЕЛЕЙ JS200/210/220 МЫ ОСНАСТИЛИ ИХ МАКСИМАЛЬНЫМ КОЛИЧЕСТВОМ СОВРЕМЕННЫХ СРЕДСТВ ЗАЩИТЫ. ПРОЩЕ ГОВОРЯ, ЗА БЕЗОПАСНОСТЬ ОПЕРАТОРОВ МОЖНО НЕ ВОЛНОВАТЬСЯ



**1** Капот экскаваторов JS200/210/220 открывается спереди назад, что обеспечивает удобный и безопасный доступ для обслуживания двигателя.



**2** Для полной гарантии безопасности кабины машин JCB JS200/210/220 можно оснастить встроенной защитой от опрокидывания (ROPS). Благодаря наличию стандартных крепежных кронштейнов на экскаваторы также можно установить защиту от падающих предметов (FOPS).

**3** Защитная блокировка рычагов, разработанная JCB, изолирует компоненты гидросистемы во избежание непредусмотренного движения. Система 2GO гарантирует, что машины JCB JS200/210/220 можно запустить только тогда, когда гидравлика находится в безопасном заблокированном положении. При этом необходимо выполнить две операции.

**4** Большая площадь остекления и низкий капот машин JCB JS200/210/220 обеспечивают отличную обзорность.

**5** На ступенях и платформах машин JCB JS200/210/220 установлены несколько стальных пластин с перфорацией, обеспечивающие надежное сцепление обуви с поверхностью даже во время дождя и при обледенении. Болты, удерживающие пластины, утоплены для снижения риска при движении машины.



Между нашими двигателями и шинами установлено перегородка теплозащитного экрана для защиты от перегрева и шума.



**6** На машины JCB JS200/210/220 можно установить полный комплект зеркал — боковых и заднего вида — для обеспечения круговой обзорности и соответствия требованиям безопасности.

**7** При работе с моделями JS200/210/220 не нужно забираться на машину для проверки уровней масла; все операции планового обслуживания выполняются с уровня земли.

**8** Дополнительные предохранительные поручни защищают оператора от падения, когда он находится на поворотной платформе JS200/210/220.

Дополнительные проблесковые маячки для JS200/210/220 повышают безопасность на рабочей площадке.

**9** Для улучшения обзорности рабочей зоны JS200/210/220 можно оснастить светодиодными фарами рабочего света.



6



7



8



9

## LIVELINK — УМНЫЙ ПОМОЩНИК

**LIVELINK — ЭТО ИННОВАЦИОННАЯ ПРОГРАММНАЯ СИСТЕМА, ПОЗВОЛЯЮЩАЯ ДИСТАНЦИОННО КОНТРОЛИРОВАТЬ РАБОТУ МАШИН ЧЕРЕЗ ИНТЕРНЕТ, ПО ЭЛЕКТРОННОЙ ПОЧТЕ ИЛИ С ПОМОЩЬЮ МОБИЛЬНОГО ТЕЛЕФОНА. СИСТЕМА ПРЕДОСТАВЛЯЕТ ДОСТУП К РАЗЛИЧНОЙ ПОЛЕЗНОЙ ИНФОРМАЦИИ О МАШИНАХ, ХРАНЯЩЕЙСЯ В ЗАЩИЩЕННОМ ЦЕНТРЕ, ВКЛЮЧАЯ ПРЕДУПРЕЖДЕНИЯ О НЕПОЛАДКАХ, ОТЧЕТЫ ОБ УРОВНЕ ТОПЛИВА И ЖУРНАЛ СОБЫТИЙ.**

### Техническое обслуживание

Удобство управления техническим обслуживанием — точный контроль моточасов и уведомления о техобслуживании упрощают планирование техобслуживания, а сведения о местоположении машин в реальном времени помогают эффективно управлять парком. Также доступны критически важные предупреждения о работе машин и журнальные записи о техническом обслуживании.



### Производительность и сокращение затрат

Система JCB LiveLink предоставляет информацию о времени работы на холостом ходу и расходе топлива машины, помогая уменьшить расход топлива, экономить средства и повысить производительность. Сведения о местоположении машин позволяют повысить эффективность их эксплуатации и даже сократить расходы на страхование.



### Безопасность

Система LiveLink в реальном времени предупреждает о выходе машины за пределы предварительно заданной рабочей зоны, а также о ее несанкционированном использовании в нерабочее время. Среди других преимуществ — информация о местоположении в реальном времени и улучшенное электронное управление (связь LiveLink с иммобилайзером или электронным управлением).



## ДОПОЛНИТЕЛЬНЫЕ ПРЕИМУЩЕСТВА

КОМПАНИЯ JCB ОКАЗЫВАЕТ ПЕРВОКЛАССНУЮ ТЕХНИЧЕСКУЮ ПОДДЕРЖКУ СВОИМ ЗАКАЗЧИКАМ ПО ВСЕМУ МИРУ. ГДЕ БЫ ВЫ НИ НАХОДИЛИСЬ, КАКОЙ БЫ ВОПРОС У ВАС НИ ВОЗНИК, МЫ БЫСТРО ПРИБУДЕМ НА МЕСТО И ПОМОЖЕМ ОБЕСПЕЧИТЬ МАКСИМАЛЬНО ЭФФЕКТИВНУЮ РАБОТУ ВАШЕЙ МАШИНЫ.



1

1 Техническая поддержка JCB может обеспечить мгновенную связь с экспертами завода независимо от времени суток, а отделы финансирования и страхования компании всегда готовы быстро предоставить гибкие и конкурентоспособные ценовые предложения.

2 Глобальная сеть центров поставки запчастей JCB представляет собой еще один пример высокой эффективности. Наличие 15 региональных центров позволяет нам доставить 95 % всех запчастей в любую точку земного шара в течение 24 часов. Оригинальные запчасти JCB спроектированы так, чтобы работать в гармонии с вашей машиной, обеспечивая при этом оптимальную эффективность и производительность.

*Примечание. Система JCB LIVELINK и набор услуг JCB ASSETCARE могут быть недоступны в вашем регионе. Для получения дополнительных сведений обратитесь к местному дилеру JCB.*



2

3 Программа JCB Assetcare предлагает варианты продления полной гарантии и соглашений об обслуживании, а также договоры на проведение обслуживания и ремонта. Независимо от выбранных вами услуг наши группы технического обслуживания, находящиеся по всему миру, быстро и качественно выполнят ремонтные работы по гарантии, проведут техобслуживание по приемлемым расценкам и предоставят запрошенные ценовые предложения.



3

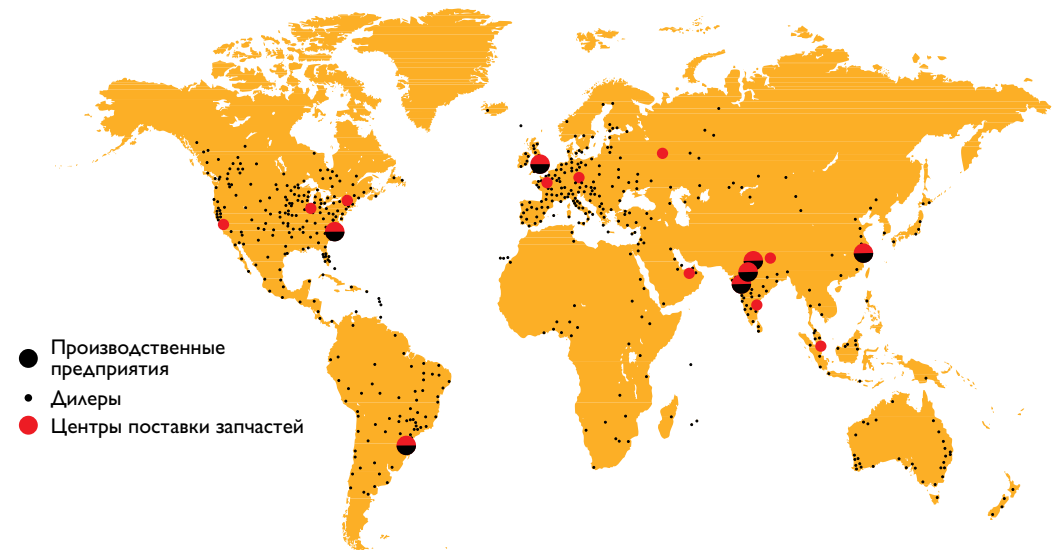

ГАБАРИТНЫЕ РАЗМЕРЫ

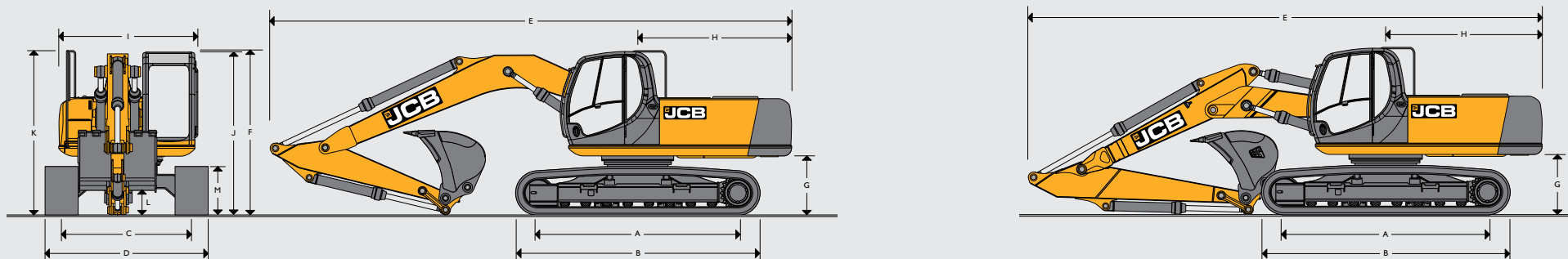

Размеры в мм	JS200			JS210			JS220			JS220 T.A.B		
	NLC	SC	LC	NLC	LC	NLC	SC	LC	NLC	SC	LC	
A Гусеницы CTR	3660	3370	3660	3660	3660	3660	3370	3660	3660	3370	3660	
B Общая длина ходовой части	4460	4170	4460	4460	4460	4460	4170	4460	4460	4170	4460	
C Ширина колеи	1990	2170	2390	1990	2170	1990	2170	2390	1990	2170	2390	
D Ширина с учетом гусениц (900-мм звенья)	2490	2670	—	2490	—	2490	2670	—	2490	2670	—	
D Ширина с учетом гусениц (600-мм звенья)	2590	2770	2990	2590	2770	2590	2770	2990	2590	2770	2990	
D Ширина с учетом гусениц (700-мм звенья)	2690	2870	3090	2690	2870	2690	2870	3090	2690	2870	3090	
D Ширина с учетом гусениц (800-мм звенья)	2790	2970	3190	2790	2970	2790	2970	3190	2790	2970	3190	
D Ширина с учетом гусениц (900-мм звенья)	—	—	3290	—	3070	—	—	3290	—	—	—	
<b>Длина рукояти</b>	<b>1,91 м</b>	<b>2,40 м</b>	<b>3,00 м</b>	<b>1,91 м</b>	<b>2,40 м</b>	<b>3,00 м</b>	<b>1,91 м</b>	<b>2,40 м</b>	<b>3,00 м</b>	<b>1,91 м</b>	<b>2,40 м</b>	<b>3,00 м</b>
E Транспортная длина с монострелой	9584	9584	9584	9584	9584	9584	9584	9584	9584	9600	9600	9600
F Транспортная высота с монострелой	3070	3070	3070	3070	3070	3070	3070	3070	3070	3085	3085	3085
G Просвет под противовесом		1046			1046			1046			1046	
H Радиус выноса задней части		2825			2825			2825			2825	
I Ширина поворотной платформы — верх		2548			2548			2548			2548	
J Высота по кабине		2996			2996			2996			2996	
K Высота с учетом поручней		3037			3037			3037			3037	
L Дорожный просвет		503			503			503			503	
M Высота гусениц		885			885			885			885	

КОМБИНАЦИЯ КОВША И РУКОЯТИ

JS200/210	JS220																		
	NLC			SC			LC			NLC			SC			LC			
Длина стрелы	1,9 м	2,4 м	3,0 м	1,9 м	2,4 м	3,0 м	1,9 м	2,4 м	3,0 м	1,9 м	2,4 м	3,0 м	1,9 м	2,4 м	3,0 м	1,9 м	2,4 м	3,0 м	
Ковш общего назначения, 610 мм, 0,34 м³	☐	☐	☐	☐	☐	☐	☐	☐	☐	☐	☐	☐	☐	☐	☐	☐	☐	☐	☐
Ковш общего назначения, 762 мм, 0,48 м³	☐	☐	☐	☐	☐	☐	☐	☐	☐	☐	☐	☐	☐	☐	☐	☐	☐	☐	☐
Ковш общего назначения, 914 мм, 0,62 м³	☐	☐	■	☐	☐	☐	☐	☐	☐	☐	☐	■	☐	☐	☐	☐	☐	☐	☐
Ковш общего назначения, 1219 мм, 0,89 м³	■	■	●	☐	☐	■	☐	☐	☐	■	■	●	☐	☐	■	☐	☐	☐	■
Ковш общего назначения, 1372 мм, 1,02 м³	■	●	●	☐	■	●	☐	■	●	■	●	●	☐	■	●	☐	☐	☐	■
Ковш общего назначения, 1524 мм, 1,20 м³	✗	✗	✗	■	●	✗	■	●	✗	■	●	●	■	■	●	☐	☐	☐	●

☐ = Подходит для общих земляных работ (материалы плотностью до 2000 кг/м³).

■ = Подходит для легких земляных работ (материалы плотностью до 1600 кг/м³).

● = Подходит для профилирования грунта и погрузки материалов плотностью до 1200 кг/м³.

✗ = Не рекомендуется.

\* Рекомендованный объем ковша без быстросъемной каретки

**МАССА И УДЕЛЬНОЕ ДАВЛЕНИЕ НА ГРУНТ**

С учетом массы ковша объемом 1,14 м<sup>3</sup> (760 кг), массы оператора, полностью заправленного топливного бака и рукояти длиной 2,4 м.

	500-мм гусеницы	600-мм гусеницы	700-мм гусеницы	800-мм гусеницы	900-мм гусеницы
<b>JS200 NLC MONO</b>					
Масса машины	кг	19845	20095	20350	—
Давление на грунт	кг/см	0,50	0,43	0,37	—
<b>JS200 SC MONO</b>					
Масса машины	кг	19925	20180	20430	—
Давление на грунт	кг/см	0,55	0,46	0,40	—
<b>JS200 LC MONO</b>					
Масса машины	кг	—	20605	20870	21140
Давление на грунт	кг/см	—	0,44	0,38	0,34
<b>JS210 LC MONO</b>					
Масса машины	кг	—	21090	21355	21625
Давление на грунт	кг/см	—	0,45	0,39	0,34
<b>JS220 NLC MONO</b>					
Масса машины	кг	21144	21396	21648	—
Давление на грунт	кг/см	0,54	0,45	0,39	—
<b>JS220 SC MONO</b>					
Масса машины	кг	21227	21479	21731	—
Давление на грунт	кг/см	0,58	0,49	0,43	—
<b>JS220 LC MONO</b>					
Масса машины	кг	—	21904	22172	22440
Давление на грунт	кг/см	—	0,46	0,40	0,36
<b>JS220 NLC TAB</b>					
Масса машины	кг	22194	22446	22698	—
Давление на грунт	кг/см	0,56	0,47	0,41	—
<b>JS220 SC TAB</b>					
Масса машины	кг	22277	22529	22781	—
Давление на грунт	кг/см	0,61	0,51	0,45	—
<b>JS220 LC TAB</b>					
Масса машины	кг	—	22954	23222	23490
Давление на грунт	кг/см	—	0,49	0,42	0,37

**ДВИГАТЕЛЬ**

Модель	JCB DIESELMAX Tier II
Тип	Четырехтактный рядный четырехцилиндровый дизельный двигатель с турбонаддувом и прямым впрыском
Полезная мощность (ISO 3046-1NF)	129 кВт (173 л. с.)
Рабочий ход поршня	4,8 литра
Впрыск	Электронная система впрыска
Фильтрация воздуха	Сухой воздушный фильтр со вспомогательным элементом и предупреждающим индикатором в кабине.
Охлаждение	Жидкостное охлаждение с помощью мощного радиатора
Стартер	24 В — 4,5 кВт
Аккумуляторы	2 × 12 В для тяжелых условий эксплуатации
Генератор	24 В, 40 А
Насос дозирования	Электрический

**РАЗМЕРЫ ПРИ ВЫПОЛНЕНИИ РАБОТ: МОНОСТРЕЛА**

Длина стрелы: 5,70 м

		1,91 м	2,40 м	3,00 м	
Длина рукояти					
A	Максимальный вылет	м	8,72	9,32	9,85
B	Максимальный вылет на уровне земли	м	8,52	9,15	9,65
C	Максимальная глубина копания	м	5,52	5,98	6,70
D	Максимальная высота копания	м	8,67	8,99	9,21
E	Максимальная высота выгрузки	м	6,19	6,45	6,66
F	Максимальная глубина резания при вертикальном положении	м	5,17	5,25	5,82
G	Минимальный радиус поворота	м	3,76	3,78	3,65
	Поворот ковша	град.	183°	183°	183°
	Усилие отрыва на рукояти (ISO 6015)	кгс	13450	11560	9590
	Усилие отрыва на рукояти в режиме кратковременного повышения мощности (ISO 6015)	кгс	14610	12550	10410
	Усилие отрыва на ковше (ISO 6015)	кгс	14550	14550	14550
	Усилие отрыва на ковше в режиме кратковременного повышения мощности (ISO 6015)	кгс	15800	15800	15800

**РАЗМЕРЫ ПРИ ВЫПОЛНЕНИИ РАБОТ: СТРЕЛА Т.А.В**

Длина стрелы: 5,70 м

		1,91 м	2,40 м	3,00 м	
Длина рукояти					
A	Максимальный вылет	м	9,00	9,44	9,98
B	Максимальный вылет на уровне земли	м	8,81	9,26	9,81
C	Максимальная глубина копания	м	5,25	5,72	6,29
D	Максимальная высота копания	м	10,24	10,61	11,00
E	Максимальная высота выгрузки	м	7,35	7,70	8,07
F	Максимальная глубина резания при вертикальном положении	м	3,91	4,51	5,05
G	Минимальный радиус поворота	м	2,50	2,55	2,29
	Поворот ковша	град.	183°	183°	183°
	Усилие отрыва на рукояти (ISO 6015)	кгс	13450	11560	9590
	Усилие отрыва на рукояти в режиме кратковременного повышения мощности (ISO 6015)	кгс	14610	12550	10410
	Усилие отрыва на ковше (ISO 6015)	кгс	14550	14550	14550
	Усилие отрыва на ковше в режиме кратковременного повышения мощности (ISO 6015)	кгс	15800	15800	15800

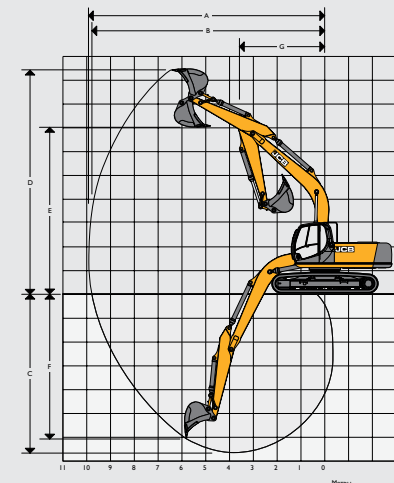

ХОДОВАЯ ЧАСТЬ		
Варианты каретки	SC (стандартная), NC (узкая) и LC (удлиненная)	
Буксирный крюк	Спереди и сзади	
Тип гусениц	Герметизированные, смазанные	
Варианты башмаков гусениц	NC и SC — 500, 600, 700 мм. LC — 600, 700, 800, 900 мм.	
Верхние и нижние катки	Термообработанные, герметизированные, смазанные	
Регулировка гусениц	С помощью цилиндров со смазкой	
Направляющие ролики гусениц	Герметизированные, смазанные, с амортизирующей возвратной пружиной	
	<b>NC и SC</b>	<b>LC (удлиненная ходовая часть)</b>
Кол-во гусеничных направляющих	По 2 с каждой стороны	По 2 с каждой стороны
Кол-во нижних катков	По 7 с каждой стороны	По 8 с каждой стороны
Кол-во верхних катков	По 2 с каждой стороны	По 2 с каждой стороны
Кол-во звеньев в башмаке гусеницы	По 46 с каждой стороны	По 49 с каждой стороны











ПЕРЕДВИЖЕНИЕ НА ГУСЕНИЧНОМ ХОДУ	
Тип	Полностью гидростатический, трехскоростной с автоматическим переключением передач
Ходовые двигатели	Регулируемые аксиально-поршневого типа с наклонным диском, полностью закрытые рамой ходовой части
Бортовая передача	Планетарный редуктор, ведущие звездочки на болтах
Рабочий тормоз	Гидроклапан уравнивания для предотвращения превышения скорости на наклонной поверхности
Стояночный тормоз	Автоматический пружинный дискового типа с гидравлическим механизмом растормаживания
Преодолеваемый подъем	70 % (35°), непрерывный
Транспортная скорость	Высокая — 5,6 км/ч Средняя — 3,3 км/ч Низкая — 2,3 км/ч
Тяговое усилие	191,9 кН (19 570 кгс)









ЗАПРАВочНЫЕ ЕМКОСТИ	
	JS200/210/220 (л)
Топливный бак	343
Радиатор	25,5
Масляная система двигателя	20,4
Привод поворота платформы	5,0
Гидравлический бак	120
Бортовая передача (с каждой стороны)	4,7











СИСТЕМА ПОВОРОТА ПЛАТФОРМЫ	
Поворотный мотор	Аксиально-поршневой
Тормоз поворотного механизма	Гидравлический тормоз и автоматический пружинный стояночный тормоз дискового типа
Бортовая передача	Планетарный редуктор
Скорость поворота	12,9 об/мин
Механизм поворота	Большого диаметра, с внутренними зубьями, полностью герметичная, в масляной ванне
Блокировка поворота	Переключаемый тормоз в кабине

ГИДРАВЛИЧЕСКАЯ СИСТЕМА	
<b>Насосы</b>	
Основные насосы	2 аксиально-поршневых насоса с переменным рабочим объемом
Максимальный поток	2 x 224 л/мин
Насос сервосистемы	Шестеренчатый
Максимальный поток	448 л/мин
<b>Гидрораспределитель</b>	
Комбинированный четырех- и пятисекционный гидрораспределитель с клапаном вспомогательной гидролинии в стандартной комплектации.	
<b>Параметры перепускного клапана</b>	
Стрела/рукоять/ковш	343 бар
При режиме кратковременного повышения мощности	372 бар
Контур вращения поворотной платформы	279 бар
Контур хода	343 бар
Контур управления	40 бар
<b>Фильтрация</b>	
В баке	150 микрон, сетчатый фильтр
Обратная линия основного контура	10 микрон, волокнистый элемент
Гидролиния управления	10 микрон, бумажный элемент
Обратная линия контура гидромолота	10 микрон, элемент с армированной микроструктурой



Грузоподъемность — ДЛИНА РУКОЯТИ: 1,9 м, МОНОСТРЕЛА: 5,7 м, ГУСЕНИЧНЫЕ ЗВЕНЬЯ: 500 мм, БЕЗ КОВША											JS200 NLC MONO
Вылет	3 м		4,5 м		6 м		7,5 м		Грузоподъемность при максимальном вылете		
											
Высота положения ковша	кг	кг	кг	кг	кг	кг	кг	кг	кг	кг	мм
6,0 м					6230*	4020			6270*	3810	6191
4,5 м			7840*	5990	6580*	3910			5660	3070	6983
3,0 м			9720*	5510	7030	3720			5090	2740	7390
1,5 м					6820	3540			4920	2620	7477
0 м			10600	5060	6710	3440			5100	2690	7255
- 1,5 м			10620*	5080	6700	3440			5730	3000	6693
- 3,0 м	12870*	9750	9660*	5200					7400	3810	5690

Грузоподъемность — ДЛИНА РУКОЯТИ: 2,4 м, МОНОСТРЕЛА: 5,7 м, ГУСЕНИЧНЫЕ ЗВЕНЬЯ: 500 мм, БЕЗ КОВША											JS200 NLC MONO
Вылет	3 м		4,5 м		6 м		7,5 м		Грузоподъемность при максимальном вылете		
											
Высота положения ковша	кг	кг	кг	кг	кг	кг	кг	кг	кг	кг	мм
6,0 м					5630*	4080			5290*	3320	6755
4,5 м			7130*	6090	6110*	3940			5070	2750	7486
3,0 м			9020*	5600	6940*	3730	4980	2670	4610	2470	7868
1,5 м			10630*	5200	6820	3530	4880	2580	4470	2370	7949
0 м			10550	5010	6670	3400	4810	2520	4600	2420	7741
- 1,5 м	10630*	9340	10520	4990	6620	3360			5080	2650	7218
- 3,0 м	14070*	9520	10190*	5070	6700	3430			6260	3240	6300
- 4,5 м	10600*	9900	7520*	5340					6930*	4950	4760

Грузоподъемность — ДЛИНА РУКОЯТИ: 3,0 м, МОНОСТРЕЛА: 5,7 м, ГУСЕНИЧНЫЕ ЗВЕНЬЯ: 500 мм, БЕЗ КОВША											JS200 NLC MONO
Вылет	3 м		4,5 м		6 м		7,5 м		Грузоподъемность при максимальном вылете		
											
Высота положения ковша	кг	кг	кг	кг	кг	кг	кг	кг	кг	кг	мм
7,5 м					4540*	4160			3900*	3890	6226
6,0 м									3660*	2930	7332
4,5 м					5530*	3990	5100	2770	3630*	2470	8011
3,0 м	11850*	10360	8140*	5720	6420*	3760	4990	2670	3750*	2230	8367
1,5 м			9960*	5250	6830	3530	4860	2560	4020*	2130	8444
0 м	6310*	6310*	10530	4980	6630	3360	4760	2470	4150	2160	8249
- 1,5 м	10480*	9100	10420	4890	6540	3290	4720	2440	4510	2330	7760
- 3,0 м	15210*	9250	10470	4930	6570	3310			5350	2760	6916
- 4,5 м	12430*	9570	8850*	5110					6850*	3850	5552

 Грузоподъемность спереди и сзади.

 Грузоподъемность при полном повороте.

Примечания:

1. Грузоподъемность с установленным ковшом определяется вычитанием массы ковша или ковша и быстросъемной каретки из приведенных выше значений.











2. Значения грузоподъемности определены в соответствии со стандартом ISO 10567, а именно: выбирается меньшее из двух значений — 75 % минимальной нагрузки при опрокидывании или 87 % грузоподъемности гидравлики. Значения грузоподъемности, отмеченные знаком «\*», определены на основе гидравлической мощности.

3. Значения грузоподъемности определены при условии, что машина находится на твердой ровной поверхности.

4. Максимальная грузоподъемность может быть ограничена законодательными нормами. Для получения этих сведений обратитесь к своему дилеру.











## Грузоподъемность — Длина рукояти: 1,9 м, монострела: 5,7 м, гусеничные звенья: 600 мм, без ковша

JS200 SC MONO

Вылет	3 м		4,5 м		6 м		7,5 м		Грузоподъемность при максимальном вылете		
											мм
Высота положения ковша	кг	кг	кг	кг	кг	кг	кг	кг	кг	кг	мм
6,0 м					6230*	4430			6270*	4200	6191
4,5 м			7840*	6660	6540	4320			5130	3400	6983
3,0 м			9720*	6160	6320	4130			4610	3040	7390
1,5 м					6130	3950			4450	2920	7477
0 м			9340	5700	6010	3850			4600	3000	7255
- 1,5 м			9360	5720	6010	3840			5160	3340	6693
- 3,0 м	12870*	11190	9510	5850					6630	4250	5690











## Грузоподъемность — Длина рукояти: 2,40 м, монострела: 5,70 м, гусеничные звенья: 600 мм, без ковша

JS200 SC MONO

Вылет	3 м		4,5 м		6 м		7,5 м		Грузоподъемность при максимальном вылете		
											мм
Высота положения ковша	кг	кг	кг	кг	кг	кг	кг	кг	кг	кг	мм
6,0 м					5630*	4490			5290*	3670	6755
4,5 м			7130*	6770	6110*	4350			4600	3050	7486
3,0 м			9020*	6260	6350	4140	4510	2970	4180	2750	7868
1,5 м			9510	5840	6120	3940	4410	2880	4040	2640	7949
0 м			9290	5650	5970	3810	4340	2810	4150	2700	7741
- 1,5 м	10630*	10630*	9260	5620	5930	3770			4580	2960	7218
- 3,0 м	14070*	10950	9370	5710	6010	3840			5620	3610	6300
- 4,5 м	10600*	10600*	7520*	5990					6930*	5540	4760

## Грузоподъемность — Длина рукояти: 3,0 м, монострела: 5,7 м, гусеничные звенья: 600 мм, без ковша

JS200 SC MONO

Вылет	3 м		4,5 м		6 м		7,5 м		Грузоподъемность при максимальном вылете		
											мм
Высота положения ковша	кг	кг	кг	кг	кг	кг	кг	кг	кг	кг	мм
7,5 м					4540*	4540*			3900*	3900*	6226
6,0 м									3660*	3240	7332
4,5 м					5530*	4410	4630	3070	3630*	2740	8011
3,0 м	11850*	11840	8140*	6390	6390	4170	4510	2970	3750*	2480	8367
1,5 м			9590	5900	6130	3940	4390	2850	3670	2380	8444
0 м	6310*	6310*	9260	5610	5940	3770	4290	2760	3740	2420	8249
- 1,5 м	10480*	10480*	9160	5520	5850	3690	4260	2730	4060	2610	7760
- 3,0 м	15210*	10670	9210	5570	5880	3710			4820	3090	6916
- 4,5 м	12430*	11010	8850*	5760					6790	4300	5552











 Грузоподъемность спереди и сзади.

 Грузоподъемность при полном повороте.











Примечания:

1. Грузоподъемность с установленным ковшом определяется вычитанием массы ковша или ковша и быстросъемной каретки из приведенных выше значений.
2. Значения грузоподъемности определены в соответствии со стандартом ISO 10567, а именно: выбирается меньшее из двух значений — 75 % минимальной нагрузки при опрокидывании или 87 % грузоподъемности гидравлики. Значения грузоподъемности, отмеченные знаком «\*», определены на основе гидравлической мощности.
3. Значения грузоподъемности определены при условии, что машина находится на твердой ровной поверхности.
4. Максимальная грузоподъемность может быть ограничена законодательными нормами. Для получения этих сведений обратитесь к своему дилеру.











**Грузоподъемность — ДЛИНА РУКОЯТИ: 1,9 м, МОНОСТРЕЛА: 5,7 м, ГУСЕНИЧНЫЕ ЗВЕНЬЯ: 700 мм, БЕЗ КОВША JS200 LC MONO**

Вылет	3 м		4,5 м		6 м		7,5 м		Грузоподъемность при максимальном вылете		
											мм
Высота положения ковша	кг	кг	кг	кг	кг	кг	кг	кг	кг	кг	мм
6,0 м					6360*	6360*			6270*	4700	6191
4,5 м			7840*	7500	6580*	4850			5870	3820	6983
3,0 м			9720*	6990	7290	4650			5290	3420	7390
1,5 м					7080	4470			5120	3290	7477
0 м			11010	6510	6970	4360			5300	3390	7255
- 1,5 м			11000*	6530	6960	4350			5950	3780	6693
- 3,0 м	12870*	12870*	9660*	6660					7410*	4810	5690

**Грузоподъемность — ДЛИНА РУКОЯТИ: 2,4 м, МОНОСТРЕЛА: 5,7 м, ГУСЕНИЧНЫЕ ЗВЕНЬЯ: 700 мм, БЕЗ КОВША JS200 LC MONO**

Вылет	3 м		4,5 м		6 м		7,5 м		Грузоподъемность при максимальном вылете		
											мм
Высота положения ковша	кг	кг	кг	кг	кг	кг	кг	кг	кг	кг	мм
6,0 м					5630*	5020			5290*	4110	6755
4,5 м			7130*	7130*	6110*	4880			5210*	3430	7486
3,0 м			9020*	7080	6940*	4660	5170	3340	4790	3100	7868
1,5 м			10630*	6660	7080	4450	5070	3250	4650	2990	7949
0 м			10960	6460	6930	4320	5000	3190	4780	3060	7741
- 1,5 м	10630	10630*	10930	6430	6880	4280			5280	3360	7218
- 3,0 м	14070*	12770	10190*	6530	6970	4350			6500	4090	6300
- 4,5 м	10600*	10600*	7520*	6810					6930*	6290	4760

**Грузоподъемность — ДЛИНА РУКОЯТИ: 3,0 м, МОНОСТРЕЛА: 5,7 м, ГУСЕНИЧНЫЕ ЗВЕНЬЯ: 700 мм, БЕЗ КОВША JS200 LC MONO**











Вылет	3 м		4,5 м		6 м		7,5 м		Грузоподъемность при максимальном вылете		
											мм
Высота положения ковша	кг	кг	кг	кг	кг	кг	кг	кг	кг	кг	мм
7,5 м					4540	4540*			3900*	3900*	6226
6,0 м									3660*	3630	7332
4,5 м					5530*	4940	5230*	3450	3630*	3080	8011
3,0 м	11850*	11850*	8140*	7220	6420*	4700	5180	3350	3750*	2810	8367
1,5 м			9960*	6710	7090	4460	5050	3230	4020*	2700	8444
0 м	6310*	6310*	10930	6430	6890	4280	4950	3140	4320	2750	8249
- 1,5 м	10480*	10480*	10820	6330	6800	4200	4910	3100	4690	2970	7760
- 3,0 м	15210*	12480	10630*	6380	6830	4220			5570	3510	6916
- 4,5 м	12430*	12430*	8850*	6570					6850*	4880	5552











 Грузоподъемность спереди и сзади.











 Грузоподъемность при полном повороте.

Примечания:

1. Грузоподъемность с установленным ковшом определяется вычитанием массы ковша или ковша и быстросъемной каретки из приведенных выше значений.
2. Значения грузоподъемности определены в соответствии со стандартом ISO 10567, а именно: выбирается меньшее из двух значений — 75 % минимальной нагрузки при опрокидывании или 87 % грузоподъемности гидравлики. Значения грузоподъемности, отмеченные знаком «\*», определены на основе гидравлической мощности.
3. Значения грузоподъемности определены при условии, что машина находится на твердой ровной поверхности.
4. Максимальная грузоподъемность может быть ограничена законодательными нормами. Для получения этих сведений обратитесь к своему дилеру.

Грузоподъемность — Длина рукояти: 1,9 м, монострела: 5,70 м, гусеничные звенья: 500 мм, без ковша											JS210 NLC MONO
Вылет	3 м		4,5 м		6 м		7,5 м		Грузоподъемность при максимальном вылете		
											
Высота положения ковша	кг	кг	кг	кг	кг	кг	кг	кг	кг	кг	мм
6,0 м					6230*	4350			6270*	4120	6191
4,5 м			7840*	6470	6580*	4240			6040	3350	6983
3,0 м			9720*	5990	7340*	4050			5440	3000	7390
1,5 м					7290	3870			5270	2880	7477
0 м			11330	5540	7170	3770			5450	2950	7255
- 1,5 м			11000*	5550	7160	3770			6130	3290	6693
- 3,0 м	12870*	10600	9660*	5680					7410*	4160	5690

Грузоподъемность — Длина рукояти: 2,4 м, монострела: 5,70 м, гусеничные звенья: 500 мм, без ковша											JS210 NLC MONO
Вылет	3 м		4,5 м		6 м		7,5 м		Грузоподъемность при максимальном вылете		
											
Высота положения ковша	кг	кг	кг	кг	кг	кг	кг	кг	кг	кг	мм
6,0 м					5630*	4400			5290*	3610	6755
4,5 м			7130*	6570	6110*	4270			5210*	3000	7486
3,0 м			9020*	6070	6940*	4060	5320	2920	4940	2710	7868
1,5 м			10630*	5670	7290	3860	5220	2830	4790	2610	7949
0 м			11280	5490	7130	3730	5150	2770	4930	2660	7741
- 1,5 м	10630*	10190	11170*	5460	7090	3690			5440	2920	7218
- 3,0 м	14070*	10370	10190*	5550	7170	3760			6690	3550	6300
- 4,5 м	10600*	10600*	7520*	5810					6930*	5400	4760

Грузоподъемность — Длина рукояти: 3,0 м, монострела: 5,7 м, гусеничные звенья: 500 мм, без ковша											JS210 NLC MONO
Вылет	3 м		4,5 м		6 м		7,5 м		Грузоподъемность при максимальном вылете		
											
Высота положения ковша	кг	кг	кг	кг	кг	кг	кг	кг	кг	кг	мм
7,5 м					4540*	4490			3900*	3900*	6226
6,0 м									3660*	3190	7332
4,5 м					5530*	4320	5230*	3030	3630*	2700	8011
3,0 м	11850*	11200	8140*	6200	6420*	4090	5330	2930	3750*	2450	8367
1,5 м			9960*	5720	7300	3860	5200	2810	4020*	2350	8444
0 м	6310*	6310*	11020*	5450	7100	3690	5100	2720	4450	2390	8249
- 1,5 м	10480*	9950	11140	5360	7010	3620	5070	2690	4830	2580	7760
- 3,0 м	15210*	10100	10630*	5400	7040	3640			5740	3040	6916
- 4,5 м	8850*	10420	8850*	5590					6850*	4210	5552

 Грузоподъемность спереди и сзади.

 Грузоподъемность при полном повороте.

Примечания:





1. Грузоподъемность с установленным ковшом определяется вычитанием массы ковша или ковша и быстросъемной каретки из приведенных выше значений.

2. Значения грузоподъемности определены в соответствии со стандартом ISO 10567, а именно: выбирается меньшее из двух значений — 75 % минимальной нагрузки при опрокидывании или 87 % грузоподъемности гидравлики. Значения грузоподъемности, отмеченные знаком «\*», определены на основе гидравлической мощности.











3. Значения грузоподъемности определены при условии, что машина находится на твердой ровной поверхности.

4. Максимальная грузоподъемность может быть ограничена законодательными нормами. Для получения этих сведений обратитесь к своему дилеру.











**Грузоподъемность — ДЛИНА РУКОЯТИ: 1,9 м, МОНОСТРЕЛА: 5,70 м, ГУСЕНИЧНЫЕ ЗВЕНЬЯ: 700 мм, БЕЗ КОВША JS210 LC MONO**

Вылет	3 м		4,5 м		6 м		7,5 м		Грузоподъемность при максимальном вылете		
											мм
Высота положения ковша	кг	кг	кг	кг	кг	кг	кг	кг	кг	кг	мм
6,0 м					6230*	5350			6270*	5080	6191
4,5 м			7840*	7840*	6580*	5240			6280	4150	6983
3,0 м			9720*	7560	7340*	5040			5670	3730	7390
1,5 м					7590	4860			5490	3590	7477
0 м			11430*	7090	7470	4750			5680	3700	7255
- 1,5 м			11000*	7100	7460	4750			6390	4120	6693
- 3,0 м	12870*	12870*	9660*	7240					7410*	5230	5690

**Грузоподъемность — ДЛИНА РУКОЯТИ: 2,4 м, МОНОСТРЕЛА: 5,70 м, ГУСЕНИЧНЫЕ ЗВЕНЬЯ: 700 мм, БЕЗ КОВША JS210 LC MONO**

Вылет	3 м		4,5 м		6 м		7,5 м		Грузоподъемность при максимальном вылете		
											мм
Высота положения ковша	кг	кг	кг	кг	кг	кг	кг	кг	кг	кг	мм
6,0 м					5630*	5320			5290*	4370	6755
4,5 м			7130*	7130*	6110*	5180			5210*	3660	7486
3,0 м			9020*	7530	6940*	4960	5460	3570	5060	3320	7868
1,5 м			10630*	7100	7470	4760	5350	3480	4910	3200	4949
0 м			11320*	6900	7320	4620	5290	3420	5060	3280	7741
- 1,5 м	10630*	10630*	11170*	6880	7270	4580			5580	3600	7218
- 3,0 м	14070*	13610	10190*	6970	7350	4660			6860	4380	6300
- 4,5 м	10600*	10600*	7520*	7250					6930*	6700	4760

**Грузоподъемность — ДЛИНА РУКОЯТИ: 3,0 м, МОНОСТРЕЛА: 5,7 м, ГУСЕНИЧНЫЕ ЗВЕНЬЯ: 700 мм, БЕЗ КОВША JS210 LC MONO**

Вылет	3 м		4,5 м		6 м		7,5 м		Грузоподъемность при максимальном вылете		
											мм
Высота положения ковша	кг	кг	кг	кг	кг	кг	кг	кг	кг	кг	мм
7,5 м					4540*	4540*			3900*	3900*	6226
6,0 м									3660*	3660*	7332
4,5 м					5530*	5330	5230*	3750	3630*	3360	8011
3,0 м	11850*	11850*	8140*	7800	6420*	5090	5550	3650	3750*	3070	8367
1,5 м			9960*	7290	7350*	4850	5420	3530	4020*	2960	8444
0 м	6310*	6310*	11020*	7000	7400	4680	5320	3440	4500*	3010	8249
- 1,5 м	10480*	10480*	11220*	6910	7310	4590	5290	3400	5040	3260	7760
- 3,0 м	15210*	13570	10630*	6950	7340	4620			5980	3830	6916
- 4,5 м	12430*	12430*	8850*	7150					6850*	5320	5552

 Грузоподъемность спереди и сзади.











 Грузоподъемность при полном повороте.

Примечания:

1. Грузоподъемность с установленным ковшом определяется вычитанием массы ковша или ковша и быстросъемной каретки из приведенных выше значений.
2. Значения грузоподъемности определены в соответствии со стандартом ISO 10567, а именно: выбирается меньшее из двух значений — 75 % минимальной нагрузки при опрокидывании или 87 % грузоподъемности гидравлики. Значения грузоподъемности, отмеченные знаком «\*», определены на основе гидравлической мощности.
3. Значения грузоподъемности определены при условии, что машина находится на твердой ровной поверхности.
4. Максимальная грузоподъемность может быть ограничена законодательными нормами. Для получения этих сведений обратитесь к своему дилеру.



## ГРУЗОПОДЪЕМНОСТЬ — ДЛИНА РУКОЯТИ: 1,9 м, МОНОСТРЕЛА: 5,70 м, ГУСЕНИЧНЫЕ ЗВЕНЬЯ: 500 мм, БЕЗ КОВША

JS220 NLC MONO

Вылет	3 м		4,5 м		6 м		7,5 м		Грузоподъемность при максимальном вылете		
											мм
Высота положения ковша	кг	кг	кг	кг	кг	кг	кг	кг	кг	кг	мм
6,0 м					6230*	4730			6270*	4490	6191
4,5 м			7840*	7020	6580*	4620			6300*	3670	6983
3,0 м			9720*	6540	7340*	4430			5850	3300	7390
1,5 м					7830	4260			5670	3170	7477
0 м			11430*	6090	7720	4160			5870	3260	7255
- 1,5 м			11000*	6110	7710	4150			6600	3630	6693
- 3,0 м	12870*	11590	9660*	6230					7410*	4570	5690



## ГРУЗОПОДЪЕМНОСТЬ — ДЛИНА РУКОЯТИ: 2,4 м, МОНОСТРЕЛА: 5,70 м, ГУСЕНИЧНЫЕ ЗВЕНЬЯ: 500 мм, БЕЗ КОВША

JS220 NLC MONO

Вылет	3 м		4,5 м		6 м		7,5 м		Грузоподъемность при максимальном вылете		
											мм
Высота положения ковша	кг	кг	кг	кг	кг	кг	кг	кг	кг	кг	мм
6,0 м					5630*	4790			5290*	3940	6755
4,5 м			7130*	7120	6110*	4650			5210*	3300	7486
3,0 м			9020*	6630	6940*	4450	5720	3220	5310	2990	7868
1,5 м			10630*	6230	7770*	4250	5620	3130	5160	2880	7949
0 м			11320*	6040	7680	4120	5550	3070	5310	2940	7741
- 1,5 м	10630*	10630*	11170*	6020	7630	4080			5860	3220	7218
- 3,0 м	14070*	11360	10190*	6100	7490*	4150			6950*	3910	6300
- 4,5 м	10600*	10600*	7520*	6370					6930*	5910	4760

## ГРУЗОПОДЪЕМНОСТЬ — ДЛИНА РУКОЯТИ: 3,0 м, МОНОСТРЕЛА: 5,7 м, ГУСЕНИЧНЫЕ ЗВЕНЬЯ: 500 мм, БЕЗ КОВША

JS220 NLC MONO

Вылет	3 м		4,5 м		6 м		7,5 м		Грузоподъемность при максимальном вылете		
											мм
Высота положения ковша	кг	кг	кг	кг	кг	кг	кг	кг	кг	кг	мм
6,0 м									3660*	3490	7332
4,5 м					5530*	4710	5230*	3320	3630*	2970	8011
3,0 м	11850*	11850*	8140*	6750	6420*	4480	5620*	3220	3750*	2710	8367
1,5 м			9960*	6280	7350*	4240	5600	3110	4020*	2610	8444
0 м	6310*	6310*	11020*	6000	7650	4080	5500	3020	4500*	2650	8249
- 1,5 м	10480*	10480*	11220*	5920	7560	4000	5470	2980	5220	2860	7760
- 3,0 м	15210*	11090	10630*	5960	7580	4020			6180	3360	6916
- 4,5 м	12430*	11410	8850*	6140					6850*	4630	5552









 Грузоподъемность спереди и сзади.

 Грузоподъемность при полном повороте.







## Примечания:

1. Грузоподъемность с установленным ковшом определяется вычитанием массы ковша или ковша и быстросъемной каретки из приведенных выше значений.
2. Значения грузоподъемности определены в соответствии со стандартом ISO 10567, а именно: выбирается меньшее из двух значений — 75 % минимальной нагрузки при опрокидывании или 87 % грузоподъемности гидравлики. Значения грузоподъемности, отмеченные знаком «\*», определены на основе гидравлической мощности.
3. Значения грузоподъемности определены при условии, что машина находится на твердой ровной поверхности.
4. Максимальная грузоподъемность может быть ограничена законодательными нормами. Для получения этих сведений обратитесь к своему дилеру.

**ГРУЗОПОДЪЕМНОСТЬ — ДЛИНА РУКОЯТИ: 1,9 м, МОНОСТРЕЛА: 5,70 м, ГУСЕНИЧНЫЕ ЗВЕНЬЯ: 600 мм, БЕЗ КОВША JS220 SC MONO**

Вылет	3 м		4,5 м		6 м		7,5 м		Грузоподъемность при максимальном вылете		
											мм
Высота положения ковша	кг	кг	кг	кг	кг	кг	кг	кг	кг	кг	мм
6,0 м					6230*	5180			6270*	4920	6191
4,5 м			7840*	7750	6580*	5070			5900	4030	6983
3,0 м			9720*	7260	7270	4880			5320	3620	7390
1,5 м					7070	4700			5160	3490	7477
0 м			10790	6790	6960	4600			5330	3590	7255
- 1,5 м			10810	6810	6950	4590			5980	4000	6693
- 3,0 м	12870*	12870*	9660*	6940					7410*	5050	5690

**ГРУЗОПОДЪЕМНОСТЬ — ДЛИНА РУКОЯТИ: 2,4 м, МОНОСТРЕЛА: 5,70 м, ГУСЕНИЧНЫЕ ЗВЕНЬЯ: 600 мм, БЕЗ КОВША JS220 SC MONO**

Вылет	3 м		4,5 м		6 м		7,5 м		Грузоподъемность при максимальном вылете		
											мм
Высота положения ковша	кг	кг	кг	кг	кг	кг	кг	кг	кг	кг	мм
6,0 м					5630*	5240			5290*	4320	6755
4,5 м			7130*	7130*	6110*	5110			5210*	3620	7486
3,0 м			9020*	7350	6940*	4890	5210	3540	4840	3290	7868
1,5 м			10630*	6930	7070	4690	5110	3450	4700	3180	7949
0 м			10740	6740	6920	4560	5040	3390	4830	3250	7741
- 1,5 м	10630*	10630*	10710	6720	6870	4520			5310	3560	7218
- 3,0 м	14070*	12960	10190*	6810	6960	4590			6500	4320	6300
- 4,5 м	10600*	10600*	7520*	7080					6930*	6560	4760

**ГРУЗОПОДЪЕМНОСТЬ — ДЛИНА РУКОЯТИ: 3,0 м, МОНОСТРЕЛА: 5,7 м, ГУСЕНИЧНЫЕ ЗВЕНЬЯ: 600 мм, БЕЗ КОВША JS220 SC MONO**











Вылет	3 м		4,5 м		6 м		7,5 м		Грузоподъемность при максимальном вылете		
											мм
Высота положения ковша	кг	кг	кг	кг	кг	кг	кг	кг	кг	кг	мм
6,0 м									3660*	3660*	7332
4,5 м					5530*	5160	5230*	3650	3630*	3270	8011
3,0 м	11850*	11850*	8140*	7480	6420*	4930	5220	3540	3750*	2990	8367
1,5 м			9960*	6990	7080	4690	5090	3430	4020*	2880	8444
0 м	6310*	6310*	10710	6710	6880	4520	4990	3340	4370	2930	8249
- 1,5 м	10480*	10480*	10600	6620	6800	4440	4960	3300	4730	3160	7760
- 3,0 м	15210*	12680	10630*	6660	6820	4460			5590	3720	6916
- 4,5 м	12430*	12430*	8850*	6850					6850*	5130	5552

 Грузоподъемность спереди и сзади.







 Грузоподъемность при полном повороте.
**Примечания:**

1. Грузоподъемность с установленным ковшом определяется вычитанием массы ковша или ковша и быстросъемной каретки из приведенных выше значений.
2. Значения грузоподъемности определены в соответствии со стандартом ISO 10567, а именно: выбирается меньшее из двух значений — 75 % минимальной нагрузки при опрокидывании или 87 % грузоподъемности гидравлики. Значения грузоподъемности, отмеченные знаком «\*», определены на основе гидравлической мощности.
3. Значения грузоподъемности определены при условии, что машина находится на твердой ровной поверхности.
4. Максимальная грузоподъемность может быть ограничена законодательными нормами. Для получения этих сведений обратитесь к своему дилеру.

**ГРУЗОПОДЪЕМНОСТЬ — ДЛИНА РУКОЯТИ: 1,9 м, МОНОСТРЕЛА: 5,70 м, ГУСЕНИЧНЫЕ ЗВЕНЬЯ: 700 мм, БЕЗ КОВША JS220 LC MONO**

Вылет	3 м		4,5 м		6 м		7,5 м		Грузоподъемность при максимальном вылете		
											мм
Высота положения ковша	кг	кг	кг	кг	кг	кг	кг	кг	кг	кг	мм
6,0 м					6230*	5740			6270*	5460	6191
4,5 м			7840*	7840*	6580*	5630			6300*	4470	6983
3,0 м			9720*	8140	7340*	5430			6050	4030	7390
1,5 м					8060*	5250			5860	3890	7477
0 м			11430*	7660	7980	5150			6070	4010	7255
- 1,5 м			11000*	7680	7970	5140			6820	4470	6693
- 3,0 м	12870*	12870*	9660*	7810					7410*	5650	5690

**ГРУЗОПОДЪЕМНОСТЬ — ДЛИНА РУКОЯТИ: 2,4 м, МОНОСТРЕЛА: 5,70 м, ГУСЕНИЧНЫЕ ЗВЕНЬЯ: 700 мм, БЕЗ КОВША JS220 LC MONO**

Вылет	3 м		4,5 м		6 м		7,5 м		Грузоподъемность при максимальном вылете		
											мм
Высота положения ковша	кг	кг	кг	кг	кг	кг	кг	кг	кг	кг	мм
6,0 м					5630*	5630*			5290*	4790	6755
4,5 м			7130*	7130*	6110*	5670			5210*	4030	7486
3,0 м			9020*	8240	6940*	5450	5910	3940	5350*	3660	7868
1,5 м			10630*	7810	7770*	5240	5810	3850	5340	3540	7949
0 м			11320*	7620	7940	5110	5740	3780	5500	3630	7741
- 1,5 м	10630*	10630*	11170*	7590	7890	5070			6060	3980	7218
- 3,0 м	14070*	14070*	10190*	7680	7490*	5140			6950*	4830	6300
- 4,5 м	10600*	10600*	7520*	7520*					6390*	6390*	4760

**ГРУЗОПОДЪЕМНОСТЬ — ДЛИНА РУКОЯТИ: 3,0 м, МОНОСТРЕЛА: 5,7 м, ГУСЕНИЧНЫЕ ЗВЕНЬЯ: 700 мм, БЕЗ КОВША JS220 LC MONO**

Вылет	3 м		4,5 м		6 м		7,5 м		Грузоподъемность при максимальном вылете		
											мм
Высота положения ковша	кг	кг	кг	кг	кг	кг	кг	кг	кг	кг	мм
6,0 м									3660*	3660*	7332
4,5 м					5530*	5530*	5230*	4050	3630*	3630	8011
3,0 м	11850*	11850*	8140*	8140*	6420*	5480	5620*	3940	3750*	3330	8367
1,5 м			9960*	7870	7350*	5240	5800	3830	4020*	3220	8444
0 м	6310*	6310*	11020*	7580	7910	5070	5700	3730	4500*	3280	8249
- 1,5 м	10480*	10480*	11220*	7490	7820	4990	5660	3700	5370*	3540	7760
- 3,0 м	15210*	14650	10630*	7530	7840	5010			6400	4160	6916
- 4,5 м	12430*	12430*	8850*	7720					6850*	5750	5552



 Грузоподъемность спереди и сзади.

 Грузоподъемность при полном повороте.
**Примечания:**







1. Грузоподъемность с установленным ковшем определяется вычитанием массы ковша или ковша и быстросъемной каретки из приведенных выше значений.
2. Значения грузоподъемности определены в соответствии со стандартом ISO 10567, а именно: выбирается меньшее из двух значений — 75 % минимальной нагрузки при опрокидывании или 87 % грузоподъемности гидравлики. Значения грузоподъемности, отмеченные знаком «\*», определены на основе гидравлической мощности.
3. Значения грузоподъемности определены при условии, что машина находится на твердой ровной поверхности.
4. Максимальная грузоподъемность может быть ограничена законодательными нормами. Для получения этих сведений обратитесь к своему дилеру.







**ГРУЗОПОДЪЕМНОСТЬ — ДЛИНА РУКОЯТИ: 1,9 м, ТРЕХСЕКЦИОННАЯ СОЧЛЕНЕННАЯ СТРЕЛА: 5,70 м, ГУСЕНИЧНЫЕ ЗВЕНЬЯ: 500 мм, БЕЗ КОВША JS220 NLC T.A.B.**

Вылет	3 м		4,5 м		6 м		7,5 м		Грузоподъемность при максимальном вылете		
											мм
Высота положения ковша	кг	кг	кг	кг	кг	кг	кг	кг	кг	кг	мм
7,5 м									6350*	6350*	4193
6,0 м			7250*	7250*					5890	5170	5715
4,5 м	11970*	11970*	8350*	7170	7030*	4690			5960*	4080	6565
3,0 м			9980*	6630	7320	4480			5800	3590	6998
1,5 м			10920	6210	7090	4280			5570	3420	7089
0 м			10710	6030	6940	4150			5760	3500	6855
- 1,5 м	13950*	11140	10660*	6020	6920	4130			6530	3920	6256
- 3,0 м			8840*	6160					7590*	5130	5167

**ГРУЗОПОДЪЕМНОСТЬ — ДЛИНА РУКОЯТИ: 2,4 м, ТРЕХСЕКЦИОННАЯ СОЧЛЕНЕННАЯ СТРЕЛА: 5,70 м, ГУСЕНИЧНЫЕ ЗВЕНЬЯ: 500 мм, БЕЗ КОВША JS220 NLC T.A.B.**

Вылет	3 м		4,5 м		6 м		7,5 м		Грузоподъемность при максимальном вылете		
											мм
Высота положения ковша	кг	кг	кг	кг	кг	кг	кг	кг	кг	кг	мм
7,5 м									5300*	5300*	5080
6,0 м			6580*	6580*	6250*	4890			4890*	4400	6391
4,5 м	10330*	10330*	7710*	7320	6600*	4760			4850*	3610	7160
3,0 м			9400*	6780	7320*	4540			5040*	3230	7558
1,5 м			10830*	6310	7130	4310	5150	3170	5010	3090	7643
0 м	6700*	6700*	10740	6060	6950	4160			5140	3140	7426
- 1,5 м	13480*	11020	10660	6000	6880	4090			5690	3450	6879
- 3,0 м	13060*	11200	9630*	6070					7040*	4250	5907

**ГРУЗОПОДЪЕМНОСТЬ — ДЛИНА РУКОЯТИ: 3,0 м, ТРЕХСЕКЦИОННАЯ СОЧЛЕНЕННАЯ СТРЕЛА: 5,70 м, ГУСЕНИЧНЫЕ ЗВЕНЬЯ: 500 мм, БЕЗ КОВША JS220 NLC T.A.B.**

Вылет	3 м		4,5 м		6 м		7,5 м		Грузоподъемность при максимальном вылете		
											мм
Высота положения ковша	кг	кг	кг	кг	кг	кг	кг	кг	кг	кг	мм
7,5 м									3530*	3530*	5811
6,0 м					5440*	5010			3320*	3320*	6984
4,5 м			6870*	6870*	6070*	4860	4120*	3420	3300*	3270	7694
3,0 м	13270*	12630	8620*	6960	6860*	4610	5310	3320	3430*	2960	8065
1,5 м	6990*	6990*	10290*	6430	7180	4360	5170	3190	3710*	2830	8145
0 м	8570*	8570*	10790	6090	6960	4160	5060	3090	4220*	2860	7942
- 1,5 м	12600*	10880	10620	5950	6840	4060			5070	3080	7433
- 3,0 м	14500*	11000	10290*	5970	6850	4070			6070	3650	6545
- 4,5 м			7870*	6150					6750*	5230	5082

 Грузоподъемность спереди и сзади.

Примечания:

1. Грузоподъемность с установленным ковшом определяется вычитанием массы ковша или ковша и быстросъемной каретки из приведенных выше значений.



2. Значения грузоподъемности определены в соответствии со стандартом ISO 10567, а именно: выбирается меньшее из двух значений — 75 % минимальной нагрузки при опрокидывании или 87 % грузоподъемности гидравлики. Значения грузоподъемности, отмеченные знаком «\*», определены на основе гидравлической мощности.

3. Значения грузоподъемности определены при условии, что машина находится на твердой ровной поверхности.











4. Максимальная грузоподъемность может быть ограничена законодательными нормами. Для получения этих сведений обратитесь к своему дилеру.

 Грузоподъемность при полном повороте.

**Грузоподъемность — ДЛИНА РУКОЯТИ: 1,9 м, ТРЕХСЕКЦИОННАЯ СОЧЛЕНЕННАЯ СТРЕЛА: 5,70 м, ГУСЕНИЧНЫЕ ЗВЕНЬЯ: 600 мм, БЕЗ КОВША****JS220 SC T.A.B.**

Вылет	3 м		4,5 м		6 м		7,5 м		Грузоподъемность при максимальном вылете		
											мм
Высота положения ковша	кг	кг	кг	кг	кг	кг	кг	кг	кг	кг	мм
7,5 м									6350*	6350*	4193
6,0 м									5890*	5710	5175
4,5 м	11970*	11970*	8350*	7980	7030*	5190			5960*	4510	6565
3,0 м			9980*	7420	7410	4980			5870	3990	6998
1,5 м			11060	6990	7180	4770			5640	3800	7089
0 м			10850	6800	7040	4640			5830	3900	6855
- 1,5 м	13950*	12840	10660*	6790	7010	4620			6620	4380	6256
- 3,0 м			8840*	6930					7590*	5750	5167

**Грузоподъемность — ДЛИНА РУКОЯТИ: 2,4 м, ТРЕХСЕКЦИОННАЯ СОЧЛЕНЕННАЯ СТРЕЛА: 5,70 м, ГУСЕНИЧНЫЕ ЗВЕНЬЯ: 600 мм, БЕЗ КОВША****JS220 SC T.A.B.**

Вылет	3 м		4,5 м		6 м		7,5 м		Грузоподъемность при максимальном вылете		
											мм
Высота положения ковша	кг	кг	кг	кг	кг	кг	кг	кг	кг	кг	мм
7,5 м									5300*	5300*	5080
6,0 м									4890*	4850	6391
4,5 м	10330*	10330*	7710*	7710*	6600*	5260			4850*	3990	7160
3,0 м			9400*	7580	7320*	5040	5320	3630	5040*	3580	7558
1,5 м			10830*	7090	7220	4810	5220	3530	5070	3430	7643
0 м	6700*	6700*	10890	6830	7040	4640			5210	3500	7426
- 1,5 м	13480*	12720	10810	6760	6970	4580			5760	3850	6879
- 3,0 м	13060*	12920	9630*	6840					7040*	4750	5907

**Грузоподъемность — ДЛИНА РУКОЯТИ: 3,0 м, ТРЕХСЕКЦИОННАЯ СОЧЛЕНЕННАЯ СТРЕЛА: 5,70 м, ГУСЕНИЧНЫЕ ЗВЕНЬЯ: 600 мм, БЕЗ КОВША****JS220 SC T.A.B.**

Вылет	3 м		4,5 м		6 м		7,5 м		Грузоподъемность при максимальном вылете		
											мм
Высота положения ковша	кг	кг	кг	кг	кг	кг	кг	кг	кг	кг	мм
7,5 м									3530*	3530*	5811
6,0 м									3320*	3320*	6984
4,5 м									3300*	3300*	7694
3,0 м	13270*	13270*	8620*	7760	6860*	5110	5380	3670	3430*	3280	8065
1,5 м	6990*	6990*	10290*	7210	7280	4850	5240	3550	3710*	3140	8145
0 м	8570*	8570*	10930	6860	7050	4650	5130	3440	4220*	3180	7942
- 1,5 м	12600*	12570	10760	6720	6940	4540			5140	3440	7433
- 3,0 м	14500*	12710	10290*	6740	6950	4550			6150	4080	6545
- 4,5 м			7870*	6930					6750*	5870	5082

 Грузоподъемность спереди и сзади.

Примечания:











1. Грузоподъемность с установленным ковшом определяется вычитанием массы ковша или ковша и быстросъемной каретки из приведенных выше значений.









2. Значения грузоподъемности определены в соответствии со стандартом ISO 10567, а именно: выбирается меньшее из двух значений — 75 % минимальной нагрузки при опрокидывании или 87 % грузоподъемности гидравлики. Значения грузоподъемности, отмеченные знаком «\*», определены на основе гидравлической мощности.











3. Значения грузоподъемности определены при условии, что машина находится на твердой ровной поверхности.

4. Максимальная грузоподъемность может быть ограничена законодательными нормами. Для получения этих сведений обратитесь к своему дилеру.

 Грузоподъемность при полном повороте.

Грузоподъемность — ДЛИНА РУКОЯТИ: 1,9 м, ТРЕХСЕКЦИОННАЯ СОЧЛЕНЕННАЯ СТРЕЛА: 5,70 м, ГУСЕНИЧНЫЕ ЗВЕНЬЯ: 700 мм, БЕЗ КОВША											JS220 LC T.A.B.
Вылет	3 м		4,5 м		6 м		7,5 м		Грузоподъемность при максимальном вылете		
											
Высота положения ковша	кг	кг	кг	кг	кг	кг	кг	кг	кг	кг	мм
7,5 м									6350*	6350*	4193
6,0 м			7250*	7250*					5890*	5890*	5715
4,5 м	11970*	11970*	8350*	8350*	7030*	5750			5960*	5000	6565
3,0 м			9980*	8310	7650*	5530			6360*	4430	6998
1,5 м			11160*	7860	8210	5320			6410	4240	7089
0 м			11340*	7670	8060	5190			6650	4350	6855
- 1,5 м	13950*	13950*	10660*	7660	7960*	5170			7550	4900	6256
- 3,0 м			8840*	7800					7590*	6440	5167

Грузоподъемность — ДЛИНА РУКОЯТИ: 2,4 м, ТРЕХСЕКЦИОННАЯ СОЧЛЕНЕННАЯ СТРЕЛА: 5,70 м, ГУСЕНИЧНЫЕ ЗВЕНЬЯ: 700 мм, БЕЗ КОВША											JS220 LC T.A.B.
Вылет	3 м		4,5 м		6 м		7,5 м		Грузоподъемность при максимальном вылете		
											
Высота положения ковша	кг	кг	кг	кг	кг	кг	кг	кг	кг	кг	мм
7,5 м									5300*	5300*	5080
6,0 м			6580*	6580*	6250*	5950			4890*	4890*	6391
4,5 м	10330*	10330*	7710*	7710*	6600*	5820			4850*	4420	7160
3,0 м			9400*	8470	7320*	5590	5520*	4030	5040*	3980	7558
1,5 м			10830*	7970	8020*	5360	5920	3930	5490*	3820	7643
0 м	6700*	6700*	11360*	7700	8060	5190			5920	3910	7426
- 1,5 м	13480*	13480*	11000*	7630	7990	5130			6570	4290	6879
- 3,0 м	13060*	13060*	9630*	7710					7040*	5310	5907

Грузоподъемность — ДЛИНА РУКОЯТИ: 3,0 м, ТРЕХСЕКЦИОННАЯ СОЧЛЕНЕННАЯ СТРЕЛА: 5,70 м, ГУСЕНИЧНЫЕ ЗВЕНЬЯ: 700 мм, БЕЗ КОВША											JS220 LC T.A.B.
Вылет	3 м		4,5 м		6 м		7,5 м		Грузоподъемность при максимальном вылете		
											
Высота положения ковша	кг	кг	кг	кг	кг	кг	кг	кг	кг	кг	мм
7,5 м									3530*	3530*	5811
6,0 м					5440*	5440*			3320*	3320*	6984
4,5 м			6870*	6870*	6070*	5920	4120*	4120*	3300*	3300*	7694
3,0 м	13270*	13270*	8620*	8620*	6860*	5670	5780*	4080	3430*	3430*	8065
1,5 м	6990*	6990*	10290*	8090	7680*	5400	5940	3950	3710*	3500	8145
0 м	8570*	8570*	11190*	7740	8080	5200	5830	3840	4220*	3550	7942
- 1,5 м	12600*	12600*	11200*	7590	7950	5090			5160*	3840	7433
- 3,0 м	14500*	14500*	10290*	7610	7600*	5100			6730*	4560	6545
- 4,5 м			7870*	7800					6750*	6580	5082

 Грузоподъемность спереди и сзади.

 Грузоподъемность при полном повороте.

Примечания:

1. Грузоподъемность с установленным ковшом определяется вычитанием массы ковша или ковша и быстросъемной каретки из приведенных выше значений.

2. Значения грузоподъемности определены в соответствии со стандартом ISO 10567, а именно: выбирается меньшее из двух значений — 75 % минимальной нагрузки при опрокидывании или 87 % грузоподъемности гидравлики. Значения грузоподъемности, отмеченные знаком «\*», определены на основе гидравлической мощности.

3. Значения грузоподъемности определены при условии, что машина находится на твердой ровной поверхности.

4. Максимальная грузоподъемность может быть ограничена законодательными нормами. Для получения этих сведений обратитесь к своему дилеру.



**ОДНА КОМПАНИЯ — СВЫШЕ 300 МОДЕЛЕЙ МАШИН.**

Ближайший дилер JCB

**Гидр вилоческий экск в топ JS200/210/220/NLC/SC/LC**

Мощность двигателя: 129 кВт (173 л. с.) Емкость ковша: 0,40–1,19 м<sup>3</sup>

Эксплуатационная масса: 19 618–22 490 кг

JCB Sales Limited, Rocester, Staffordshire, United Kingdom (Великобритания) ST14 5JP.

Телефон: +44 (0)1889 590312, эл. почта: salesinfo@jcb.com

Новейшую информацию о модельном ряде продукции можно загрузить на веб-сайте: [www.jcb.ru](http://www.jcb.ru).

© JCB Sales, 2009 г. Все права защищены. Категорически запрещается полное или частичное воспроизведение, сохранение в информационно-поисковых системах или передача в любой форме и любым способом, в том числе электронное, механическое воспроизведение и сканирование данной публикации без предварительного разрешения JCB Sales. Указания эксплуатационной массы, размеров, грузоподъемности и других технических характеристик в данной публикации представлены исключительно в ознакомительных целях и могут отличаться для конкретной машины. Поэтому не следует полагаться на эти данные для определенной области применения. У дилера компании JCB всегда можно получить инструкции и рекомендации. Компания JCB оставляет за собой право вносить изменения в технические характеристики машин без предварительного уведомления. Иллюстрации и технические характеристики могут включать дополнительное оборудование и оснащение. Логотип JCB — зарегистрированный товарный знак компании J C Bamford Excavators Ltd.



9999/5823ru-RU 05/14 Выпуск 1 (Т2)

