

# X



**JOHN DEERE**

NOTHING RUNS LIKE A DEERE









## СОДЕРЖАНИЕ

Ключевые особенности.....05

### **РАБОЧИЕ ХАРАКТЕРИСТИКИ** .....11

Жатки.....12

Поток растительной массы .....18

Управление пожнивными остатками.....38

Мощность и тяга .....44

### **БЕСПЕРЕБОЙНОСТЬ РАБОТЫ** .....57

John Deere Connected Support .....60

PowerGard.....63

FarmSight .....64

### **КОМФОРТ** .....67

Кабина .....68

Обработка зерна.....80

Автоматизация .....84

### **УПРАВЛЕНИЕ** .....91

Цифровая система уборки урожая .....92

### **ТЕХНИЧЕСКИЕ ХАРАКТЕРИСТИКИ** ..... 100

Пакеты и опции ..... 100

Технические характеристики и опции ..... 101





# РАБОЧИЕ ХАРАКТЕРИСТИКИ

**>100 т/ч**

ОГРОМНАЯ  
ПРОИЗВОДИТЕЛЬНОСТЬ

**15,2 м**

СВЕРХБОЛЬШАЯ ШИРИНА  
РЕЗКИ

**<1%**

ПОВРЕЖДЕННОЕ ЗЕРНО





# КОМБАЙН С ПРОИЗВО

## БЕСПЕРЕБОЙНАЯ РАБОТА

**1249 л**

ОБЪЕМ ТОПЛИВНОГО БАКА

**24-7**

РЕЗЕРВНЫЙ КОМБАЙН





# ДИТЕЛЬНОСТЬЮ 100 Т/Ч

## КОМФОРТ

### Новая кабина

САМАЯ ТИХАЯ ИЗ ТЕХ,  
КОТОРЫЕ МЫ ВЫПУСКАЛИ

### Combine Advisor

БЕСПРОБЛЕМНАЯ  
АВТОМАТИЗАЦИЯ





# УПРАВЛЕНИЕ

## JDLink

---

ВОЗМОЖНОСТЬ МОБИЛЬНОГО  
ПОДКЛЮЧЕНИЯ

## DataConnect

---

ОБМЕН ДАННЫМИ

## Operations Center

---

ЦИФРОВОЕ УПРАВЛЕНИЕ  
ФЕРМЕРСКИМ ХОЗЯЙСТВОМ





9



**JOHN DEERE**







## РАБОЧИЕ ХАРАКТЕРИСТИКИ

Более 100 тонн в час. Потери меньше 1%. Дело не в огромной мощности. Дело в эффективности конструкции. Комбайн Х9 имеет самый широкий корпус среди всех комбайнов на рынке и обеспечивает обмолот, сепарацию и очистку с исключительно низким энергопотреблением.

**Х9. СОВЕРШЕННО НОВЫЙ УРОВЕНЬ РАБОЧИХ ХАРАКТЕРИСТИК.**



# НЕ ТЕРЯЯ НИ ЕДИНОГО ЗЕРНА

## СВЕРХЭФФЕКТИВНАЯ ПОДАЧА РАСТИТЕЛЬНОЙ МАССЫ

Наша новая линейка шарнирных ленточных жаток (HD) была разработана с учетом огромной производительности комбайна X9. Ни одна другая жатка не может настолько эффективно следовать рельефу грунта, захватывая каждое зерно и снижая расходы на обработку почвы.





**15,2 м****СВЕРХБОЛЬШАЯ  
ШИРИНА ЗАХВАТА****1200 мм****СВЕРХШИРОКИЕ ЛЕНТЫ****3317 мм****ОБЩИЙ РАЗМАХ СЕКЦИЙ****ВЫСОКАЯ ПРОИЗВОДИТЕЛЬНОСТЬ**

Культура сразу же подается в наклонную камеру для более эффективной погрузки и сепарации. Кроме этого на работу полотенных транспортеров не влияет влага, содержащаяся в воздухе или культуре. Благодаря этому операторы могут эффективнее убирать урожай в начале и в конце дня, когда наблюдается повышенная влажность.

Система ножей двойной резки, которая делает два среза одним движением, повышает скорость уборки урожая. В режущем аппарате имеется система сдвоенных ножей, которая приводится в действие валом, что обеспечивает повышенную надежность и превосходное качество резки.

**ПОЛОТЕННЫЕ ТРАНСПОРТЕРЫ ЗЕРНОУЛОВИТЕЛЯ**

Транспортеры имеют запатентованную ребристую поверхность, которая представляет собой уникальную для John Deere разработку. Поверхность удерживает мелкие семена, например рапса, и не дает им упасть обратно в поле. Полотенные транспортеры такой конструкции обеспечивают на 25% меньше потерь по сравнению со стандартными. Кроме этого, оригинальная конструкция позволяет избавиться от дополнительных зерноуловительных систем, таких как воздуходувки, которые повышают массу, энергопотребление и требования к техобслуживанию жатки.

**ШИРОКИЙ ВЫБОР МОДЕЛЕЙ**

МОДЕЛЬ	НОЖ	РЕМЕНЬ/ММ	10,7 М	12,2 М	13,7 М	15,2 М
HDX	Жесткий	1200	■	■	■	—
HDF	Гибкий	1000	■	■	■	■
HDR	Жесткий	1000	■	■	■	■



# ПРЕВОСХОДНАЯ КОНСТРУКЦИЯ

Линейка шарнирных ленточных жаток имеет ряд преимуществ перед конкурентами, благодаря которым не только повышаются показатели уборки урожая, но и существенно улучшается весь процесс возделывания культур.

## НИЗКИЕ ПОТЕРИ ИЗ-ЗА ОСЫПАНИЯ

На жатке HDX можно регулировать зазор между мотовилом и режущим аппаратом до 1100 мм. Это позволяет существенно снизить потери из-за осыпания для таких высоких, пушистых культур, как рапс, поскольку мотовило соприкасается с культурой только когда она находится над ремнями зерноуловителя.



## УНИВЕРСАЛЬНОСТЬ ДЛЯ МЕЛКОЗЕРНОВЫХ КУЛЬТУР

Жатка HDX с ремнями размером 1200 мм обладает рядом преимуществ, которые обеспечивают раздвижная платформа и технология полотненного транспортера. Это дает максимальную гибкость применения, особенно при уборке рапса.

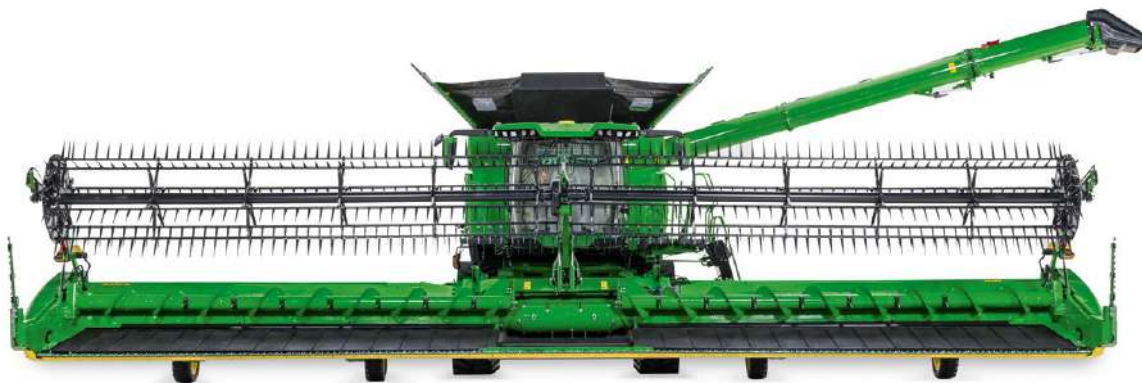

10°

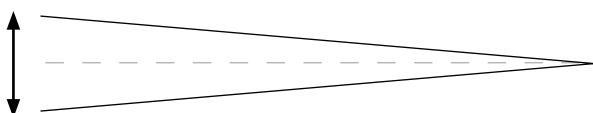

### НЕПРЕВЗОЙДЕННОЕ КОПИРОВАНИЕ РЕЛЬЕФА

Рама дополнительного оборудования с гидравлической регулировкой перемещается вертикально, что способствует изоляции комбайна от жатки и, как следствие, улучшает копирование рельефа.

Секции жатки работают как два независимых режущих аппарата. Их угол изгиба доходит до 10° и обеспечивает высокую производительность для полеглой культуры, оставляя ровную стерню на любом грунте. Благодаря раме крепления вертикальное перемещение на концах секций, например, HD45X составляет 2972 мм, а на HD50R – 3317 мм. Также по всей ширине сохраняется малое расстояние между мотвилем и режущим аппаратом. Это достигается за счет размещения «выступающей точки поворота», имеющейся на каждой секции, к середине жатки.

### ПОСТОЯННАЯ ВЫСОТА СТЕРНИ

Резка культуры на одинаковой высоте улучшает загрузку комбайна, благодаря чему улучшается сепарация и очистка. В свою очередь, это обеспечивает исключительно равномерную резку и разбрасывание частей соломы позади комбайна. А еще это облегчает подготовку семенного ложа с помощью почвообрабатывающих орудий, что способствует закладке семян и в конечном счете повышает скорость их прорастания.



# БЫСТРАЯ НАСТРОЙКА

Управление всеми основными функциями жатки осуществляется прямо из кабины. Это значит, что у вас будет больше времени на уборку урожая и меньше остановок для регулировки жатки вручную.

Перед отправкой с завода все жатки проходят калибровку, и все настройки сохраняются в жатке. Вы можете с ходу приступить к уборке урожая, используя предварительно установленные конфигурации, и не тратить время на сложные процедуры настройки и калибровки. В жатке сохраняется даже время наработки, что позволяет контролировать и автоматически сообщать о приближающемся техобслуживании.



## ДИСПЛЕЙ С СЕНСОРНЫМ ЭКРАНОМ

На сенсорном экране отображается меню для управления всеми функциями. Можно регулировать положение колес, регулирующих глубину, и выбирать параметры подвески в зависимости от состояния грунта, а также наработку гусениц в ходе уборки. Поскольку в жатке хранятся все необходимые данные, при переезде на другое поле можно подключиться к жатке и просто извлечь предыдущие настройки.

## УПРАВЛЕНИЕ ОДИМ НАЖАТИЕМ

С помощью многофункциональной рукоятки гидравлической системы CommandPRO можно регулировать скорость мотовила и ленты, а также продольный наклон. Управление предварительно настроенными функциями для обработки культуры на корню и полеглой культуры, а также положением жатки на разворотной полосе осуществляется с помощью трех пронумерованных кнопок.

А чтобы переехать на другое поле, необходимо нажать и удерживать всего одну кнопку, при этом система управления автоматически втягивает мотовило, складывает колеса, регулирующие глубину, и переводит секции в центральное положение. Просто.







## ПРЕВОСХОДНАЯ ПОДАЧА С ПРИМЕНЕНИЕМ ПАЛЬЦЕВ

Верхний шнек для растительной массы, оснащенный пальцами по всей длине, обеспечивает равномерную подачу высоких, густых культур на центральный барабан. Барабан имеет две частоты вращения и два положения по высоте для разных типов культур. Стандартная частота вращения оптимально подходит для больших объемов зерновых культур и рапса, снижая потери жатки при уборке рапса до 26%. Меньшая частота вращения предотвращает заброс легкоочищаемых культур на наклонную камеру.

## БЫСТРОСЪЕМНЫЕ БОКОВЫЕ НОЖИ

Легкие боковые ножи может установить один человек без использования инструментов, потратив на это не более 3 минут. Они исключительно надежны, потому что работают без электрических и гидравлических систем. Им также не нужен тяжелый приводной двигатель сверху, что снижает уровень вибрации и потери вследствие дробления.

## АДАПТИВНОЕ КОПИРОВАНИЕ РЕЛЬЕФА

Колеса, регулирующие глубину, оснащены широкими шинами и удерживают 20% массы жатки. Они непосредственно связаны с шасси с помощью механических и гидравлических устройств и полностью регулируются из кабины. Вместе с датчиками высоты подъема жатки эти колеса обеспечивают идеальное копирование рельефа грунта, даже на неровных полях. Для уборки бобов, гороха и полеглых культур можно втянуть колеса, что позволит расположить режущий аппарат ближе к грунту.





# ВНУШИТЕЛЬНАЯ ПРОИЗВОДИТЕЛЬНОСТЬ

## УСИЛЕННАЯ НАКЛОННАЯ КАМЕРА

Комбайн Х9 оснащен более широкой, длинной и прочной наклонной камерой, что позволяет быстрее убирать высокоурожайные культуры. Конструкция наклонной камеры кардинально отличается от традиционной – огромные подъемные цилиндры и усиленные компоненты рассчитаны на долгие годы эксплуатации.

**23%**

УВЕЛИЧЕНИЕ ШИРИНЫ

**45%**

ПОВЫШЕНИЕ ОБЪЕМА

**20%**

УСКОРЕНИЕ РАБОТЫ  
С ПОЛЕГЛОЙ КУЛЬТУРОЙ











1300 мм

**6150 кг**СТАНДАРТНАЯ  
ГРУЗОПОДЪЕМНОСТЬ**11 градусов**ПРОДОЛЬНЫЙ НАКЛОН  
В БАЗОВОЙ  
КОМПЛЕКТАЦИИ**950 Нм**

МУФТА СКОЛЬЖЕНИЯ

## РАБОТА С САМЫМИ БОЛЬШИМИ ЖАТКАМИ

Благодаря внушительной грузоподъемности размеры жатки не имеют значения. Комбайн Х9 легко управится с кукурузными жатками на более чем 18 рядов и жатками для мелкозерновых культур шириной свыше 15 м.

### ОТЛИЧНОЕ КОПИРОВАНИЕ РЕЛЬЕФА

Независимая рама, соединяющая жатку с наклонной камерой, не передает комбайну вибрацию жатки.

### ВЫСОКИЕ СКОРОСТИ В ПОЛЕ

Усиленная конструкция и высокая жесткость на кручение позволяют перемещаться между участками со скоростью до 20 км/ч, не отсоединяя жатку.

### УДОБСТВО ПОДСОЕДИНЕНИЯ ЖАТКИ

Высота подъема жатки составляет 1300 мм, поэтому вы с легкостью сможете поднять или опустить ее на прицеп даже на неровном грунте. Это также позволит преодолевать препятствия и переезжать с поля на поле, не снимая жатку.



## УЛУЧШЕННЫЙ ЗАХВАТ РАСТИТЕЛЬНОЙ МАССЫ

Мы позаимствовали у серии S проверенную конструкцию промежуточного днища на шарнирном креплении. Она позволяет компонентам наклонной камеры свободно двигаться вверх-вниз и надежнее захватывать растительную массу.

## РАВНОМЕРНОЕ ПЕРЕМЕЩЕНИЕ РАСТИТЕЛЬНОЙ МАССЫ

Наклонная камера поворачивается возле ускорителя подачи растительной массы. Таким образом, независимо от высоты подъема ускоритель направляет растительную массу на роторы под оптимальным углом.

## ПРЕКРАСНЫЙ ОБЗОР ЖАТКИ

Длинная наклонная камера обеспечивает хороший обзор подачи на жатку. Кроме этого, растительная масса подается более равномерно, что уменьшает повреждение зерна и соломы.

## АВТОМАТИЧЕСКАЯ БЛОКИРОВКА ЦИЛИНДРА НАКЛОННОЙ КАМЕРЫ

Когда оператор покидает сиденье, наклонная камера автоматически блокируется. Кроме того, жатку можно заблокировать на любой высоте, что обеспечивает дополнительное удобство при обслуживании, например при замене поврежденного камнем ножа.

## МОЩНЫЙ МЕХАНИЗМ РЕВЕРСА

При включении реверса сепаратор может работать на полных оборотах. Это позволяет быстро и эффективно избавляться от забивания, медленно перемещая материал вперед-назад и аккуратно подавая его на роторы.

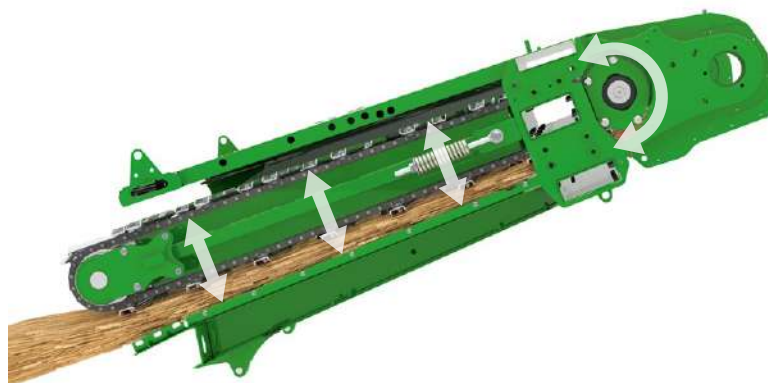

## МГНОВЕННАЯ ОСТАНОВКА

Когда нужно быстро остановиться, сцепление на главном редукторе трансмиссии выходит из зацепления, и благодаря слабой инерции приводы немедленно останавливаются.

## РЕГУЛИРОВКА ЧАСТОТЫ ВРАЩЕНИЯ

В стандартном приводе мощностью 110 кВт (150 PS) частота вращения не меняется, а дополнительный регулируемый привод мощностью 260 кВт (354 PS) позволяет работать даже с самыми большими кукурузными жатками, оснащенными измельчителями стеблей.

## УЛАВЛИВАНИЕ КРУПНЫХ КАМНЕЙ

Большие камни попадают в широкое отверстие камнеуловителя до того, как они могут причинить вред. Для удобства опорожнения предусмотрен быстросъемный механизм.







# ПЕРЕМЕЩЕНИЕ РАСТИТЕЛЬНОЙ МАССЫ С МАЛЫМИ ЭНЕРГОЗАТРАТАМИ

СИСТЕМА FAST С 8-ЛОПАСТНЫМ ШЕВРОННЫМ РАСПОЛОЖЕНИЕМ

Чтобы снизить трение и повысить эффективность, был оптимизирован поток растительной массы от наклонной камеры до роторов.





Самым слабым местом роторных комбайнов является точка перехода с тангенциального потока растительной массы на осевой, которая может существенно повышать энергопотребление. Одним из главных конструкторских нововведений комбайна X9 является система камнеуловителя и ускорителя подачи (FAST) с 8-лопастным шевронным расположением. Именно она обеспечивает высочайшую энергоэффективность при перемещении растительной массы.

Как только растительная масса появляется из наклонной камеры, стебли идеально выравниваются благодаря подаче полотненного транспортера. Когда масса доходит до системы FAST, центральные лопасти с шевронным расположением начинают равномерно разделять ее на два отдельных потока. Между двумя роторами находится делитель, который дополнительно сглаживает путь растительной массы к роторам. Перед тем, как попасть на лопасти для подачи под углом  $270^\circ$ , растительная масса аккуратно распределяется в пространстве между системой FAST и кромками роторов. Это дополнительное пространство также способствует огромной производительности комбайна X9, ведь в широком корпусе больше места для растительной массы, что позволяет без перегрузок обрабатывать большие объемы.



# ОТДЕЛЕНИЕ ДО ПОСЛЕДНЕГО ЗЕРНЫШКА

## ДВОЙНОЙ СЕПАРАТОР СЕРИИ X С ШИРОКИМ КОРПУСОМ

Широкий корпус позволяет сформировать более тонкий слой растительной массы, распределив ее на большей площади. Это позволяет снизить давление растительной массы и тем самым повысить эффективность процессов обмолота и сепарации.

### ПОДАЧА ИМЕЕТ ЗНАЧЕНИЕ

Когда растительная масса появляется из наклонной камеры, она меняет направление своего движения с продольного на осевое. Это критическая точка для потока растительной массы, и именно в ней начинают проявляться все преимущества энергосберегающей конструкции.

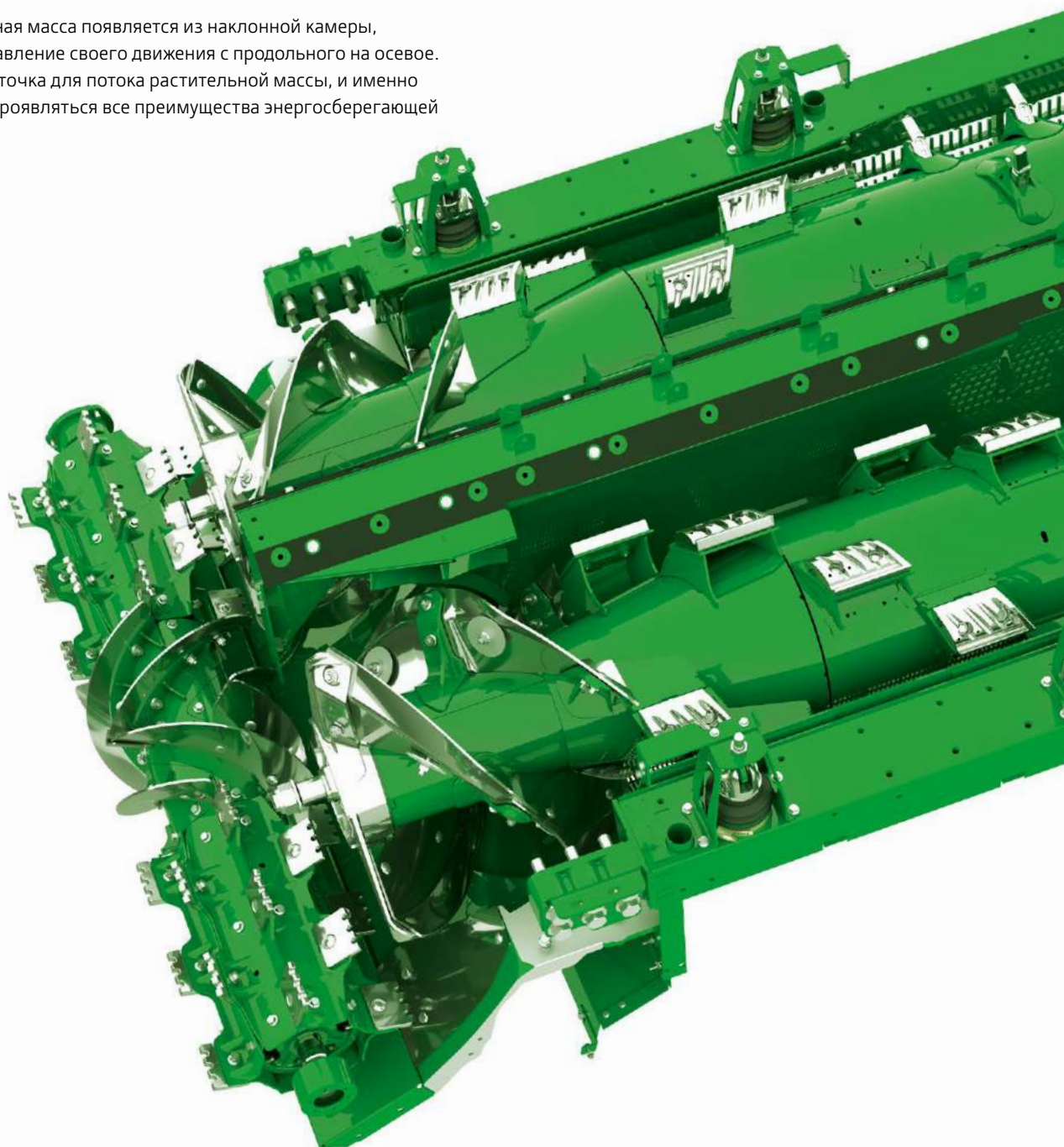

## НЕВИДАННЫЙ УРОВЕНЬ ЭФФЕКТИВНОСТИ

Благодаря высокоэффективной конструкции удалось существенно снизить энергопотребление при работе двух роторов. Новая конструкция отличается пониженными требованиями к мощности двигателя и позволяет заметно снизить расход топлива на других моделях. Мы потратили тысячи часов на лабораторные испытания, чтобы разработать особый конический профиль ротора, правильное разделение зон обмолота и сепарации для жестких мелкозерновых культур Европы, правильную форму и место для молотильных элементов, соответствующее размещение и расстояние между пальцами сепаратора, а также дополнительный разгрузочный битек для равномерного распределения материала и его подачи в измельчитель. Мы стремились создать идеальный ротор для любых условий и культур, с установкой и эксплуатацией которого мог бы справиться даже неопытный оператор, обеспечивая при этом максимальную производительность.

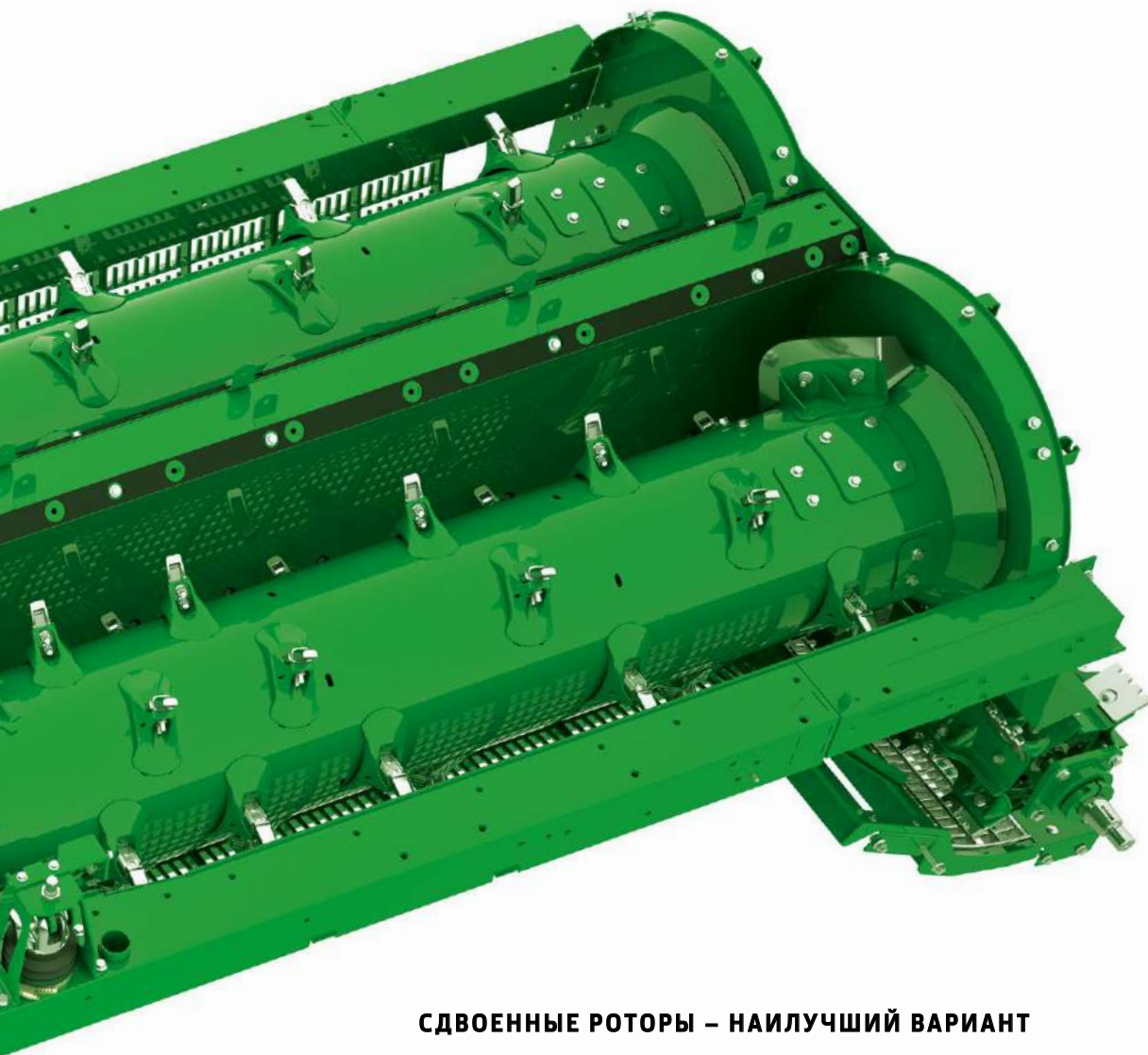

## СДВОЕННЫЕ РОТОРЫ – НАИЛУЧШИЙ ВАРИАНТ

Для использования конструкции сдвоенного ротора имеются весомые причины. За долгие годы были накоплены огромные знания в области оптимизации производительности S700. Теперь эта конструкция просто продублирована и применена в широком корпусе X9, чтобы вывести производительность на новый уровень. Роторы производят зерно исключительного качества, обеспечивая большую универсальность и доступность культур по сравнению с другими конструкциями. Для X9 мы выбрали конфигурацию с двумя еще более длинными роторами, которые размещаются в широком канале и образуют обширное пространство для обмолота и сепарации. Это позволило установить новый стандарт производительности для всей отрасли свыше 100 т/ч при уровне потерь менее 1%.



# РОТОРЫ 3-В-1

**270°**

ПОЛНАЯ ЗАГРУЗКА

**4,0 м<sup>2</sup>**

ЭФФЕКТИВНАЯ  
ПЛОЩАДЬ ОБМОЛОТА

**22,5 м<sup>2</sup>**

ЭФФЕКТИВНАЯ  
ПЛОЩАДЬ СЕПАРАЦИИ



Секретом высокоэффективной сепарации комбайна Х9 является конструкция проверенных роторов 3-в-1. Их отличает уникальное сочетание подачи с невысоким энергопотреблением, аккуратного втягивания и отпускания при обмолоте и энергоэффективного центрифугирования.



### БЫСТРАЯ ЗАГРУЗКА РОТОРА

Пространство между системой FAST и ротором упрощает перемещение массы и делает его менее энергозатратным. Подача под углом  $270^\circ$  обеспечивает более полную и быструю загрузку роторов, за счет чего повышается производительность и эффективность обмолота массы о массу. Поскольку лопасти затягивают растительную массу вдоль всего ротора, у нее достаточно места, чтобы изменить направление перемещения с тангенциального на осевое.



### БЕРЕЖНЫЙ ОБМОЛОТ МАССЫ О МАССУ

Растительная масса 2,5 раза проходит через подбарабанье площадью  $1,6 \text{ м}^2$ , т. е. чистая площадь обмолота составляет:  $2,5 \times 1,6 \text{ м}^2 = 4,0 \text{ м}^2$ . Это избавляет от необходимости устанавливать минимальные зазоры при настройке подбарабанья, что в свою очередь позволяет снизить число поврежденных зерен. Как результат – более высокое качество зерна и соломы, при этом повышение энергоэффективности способствует максимальному снижению затрат на уборку урожая.

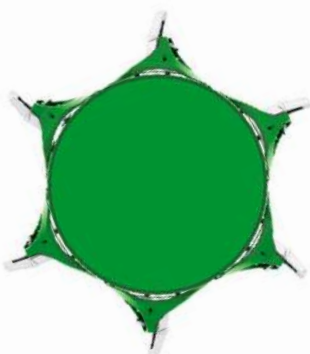

### ЭНЕРГОЭФФЕКТИВНОСТЬ СЕПАРАЦИИ

Уникальные элементы системы сепарации разбивают и разводят растительную массу. А благодаря их особому расположению, при повороте ротора растительная масса перемещается в сторону разгрузочного бitera. Перед тем, как попасть в разгрузочный битер, растительная масса делает в среднем 7 оборотов в области сепарации. Поэтому эффективная площадь сепарации составляет  $22,5 \text{ м}^2$ .

Также ротор обеспечивает центрифугирование с высокой энергоэффективностью. Большой эксцентрический ротор диаметром 610 мм позволяет добиться лучшего эффекта сепарации, чем роторы малого диаметра, работающие на более энергозатратных высоких оборотах.



Смотрите анимацию о потоке растительной массы



# СЕПАРАЦИЯ САМЫХ ЖЕСТКИХ КУЛЬТУР

Оптимизация рабочих характеристик комбайна Х9 происходила в крайне сложных условиях уборки урожая по всему миру.



## РАБОТА В СЛОЖНЫХ УСЛОВИЯХ

На обоих роторах Х9 используется активная изоляция подбарабанья. Гидравлические приводы поддерживают одинаковый зазор подбарабанья, который сохраняется при обмолоте, даже когда объем растительной массы резко возрастает или снижается.

При необходимости можно намного шире открывать подбарабанье для повышения эффективности обмолота массы о массу. Еще одним преимуществом перед механическими системами является постоянная защита от перегрузки, обеспечивающая повышенную производительность в течение дня.

## ВЫБОР ПОДБАРАБАНЫЯ

Можно выбрать подбарабанье с мелкими или крупными ячейками, либо прутковое подбарабанье. Подбарабанье с мелкими ячейками идеально подходит для обмолота жестких культур, а подбарабанье с крупными ячейками дополнительно повышает производительность сепарации. Прутковое подбарабанье рекомендуется использовать для крупного зерна, например кукурузы, бобов и гороха.

## БЫСТРАЯ ПЕРЕНАСТРОЙКА

Одно подбарабанье комбайна Х9 весит менее 10 кг, что намного ниже массы традиционных подбарабаний. На одном роторе можно произвольно разместить 6 подбарабаний, чтобы оптимизировать сепарацию отдельных культур. Удобно расположенные крепежные болты легко откручиваются с помощью ударного механического инструмента.



Смотрите видео об испытаниях в экстремальных условиях

## РЕГУЛИРУЕМАЯ ЧАСТОТА ВРАЩЕНИЯ РОТОРА

Чтобы оптимизировать производительность с учетом состояния определенной культуры, можно выбрать одну из трех частот вращения ротора на платформе, расположенной возле кабины. Максимальная частота вращения 1300 об/мин улучшает сепарацию жестких культур при уборке урожая в условиях повышенной влажности.

ЧАСТОТА (ОБ/МИН)	КУЛЬТУРА
300–520	Кукуруза, бобы и горох
420–800	Рапс и сухие зерновые
720–1300	Жесткие, влажные зерновые



### 76%

СНИЖЕНИЕ МАССЫ

### 75%

БЫСТРАЯ  
ПЕРЕНАСТРОЙКА

### 1300 об/мин

ЧАСТОТА ВРАЩЕНИЯ  
РОТОРА



# ОЧИСТКА ДО ПОСЛЕДНЕГО ЗЕРНЫШКА

## ВЫСОКОПРОИЗВОДИТЕЛЬНАЯ СИСТЕМА ОЧИСТКИ

Огромная система очистки площадью 7 м<sup>2</sup> обеспечивает высокое качество зерна при минимальном уровне потерь.

Самая эффективная очистка культуры с минимальными потерями достигается за счет большого размера! Конструкция корпуса позволяет X9 работать с широкой и длинной системой очистки. При этом система демонстрирует эффективную производительность более 100 т/ч. Масштабные испытания на всех типах культур также показали, что она легко устанавливается, менее чувствительна к неправильной настройке и не требует постоянной подстройки для получения оптимальной производительности.



### ЭФФЕКТИВНАЯ ПРЕДВАРИТЕЛЬНАЯ ОЧИСТКА ОТ ПОЛОВЫ

Растительная масса проходит по ниспадающей через большой вентилируемый уступ размером 17 см, где осуществляется предварительная очистка от полове. Это позволяет достичь отличных результатов предварительной сепарации и равномерно разделить растительный материал между передней и задней частью верхнего решета.

### ПРЕДВАРИТЕЛЬНАЯ СОРТИРОВКА ЗЕРНА

Четвертым вибрационным элементом системы очистки является стрясная доска. Она рассчитана на поступление большого объема материала из сепаратора. При вибрации зерно отделяется от полове, которая сдувается и не попадает в сито.

**7 м<sup>2</sup>****ПЛОЩАДЬ СИСТЕМЫ  
ОЧИСТКИ****4****ВЫСОКОПРОИЗВОДИ-  
ТЕЛЬНЫЕ  
ТУРБОВЕНТИЛЯТОРЫ****6****ДАТЧИКИ ПОТЕРЬ ЗЕРНА****ПРЕДОТВРАЩЕНИЕ ПОТЕРЬ**

Под нижней секцией роторов установлена скатная доска, которая направляет все зерна с последнего этапа сепарации и из системы активного домолота в переднюю часть системы очистки. Это позволяет максимально эффективно улавливать зерна.

**АКТИВНЫЙ ДОМОЛОТ НЕДОМОЛОЧЕННЫХ КОЛОСЬЕВ**

Комбайн Х9 оснащен системой активного домолота. Это основное средство для повышения производительности, в котором отдельно обмолачиваются недомолаченные колосья. Для минимизации повреждения зерна в системе применяются резиновые молотильные элементы. Это мини-система обмолота с собственным барабаном и подбарабаньем, снижающая нагрузку на основные роторы. Благодаря этому увеличивается пропускная способность растительной массы, поскольку недомолаченные колосья не возвращаются к роторам для сепарации. Это позволяет шире открывать подбарабанья, снижая таким образом энергопотребление и расход топлива.

**ПОЛНОСТЬЮ АВТОМАТИЗИРОВАННОЕ УПРАВЛЕНИЕ**

По всей ширине системы очистки установлены 6 датчиков, которые обнаруживают потери зерна. Кроме прочего, данные с датчиков используются системой оптимизации производительности Combine Advisor, которая автоматически оптимизирует настройки системы очистки и поддерживает показатели, установленные для качества зерна.

**РАВНОМЕРНЫЙ ВОЗДУШНЫЙ ПОТОК**

Четыре высокопроизводительных турбовентилятора нагнетают огромный объем воздуха. Они затягивают воздух из-под комбайна и подают его с каждой стороны, обеспечивая постоянный воздушный поток во всей системе очистки. Часть воздушного потока направляется на переднее верхнее решето, чтобы удалить полову непосредственно после предварительной стрясной доски. Другой поток воздуха бережно поднимает растительную массу на верхнее и нижнее решето, соблюдая оптимальный баланс давления, объема и скорости воздуха. Всесторонние полевые и лабораторные испытания показали, что благодаря этому в зерновой бункер попадают превосходные зерна.

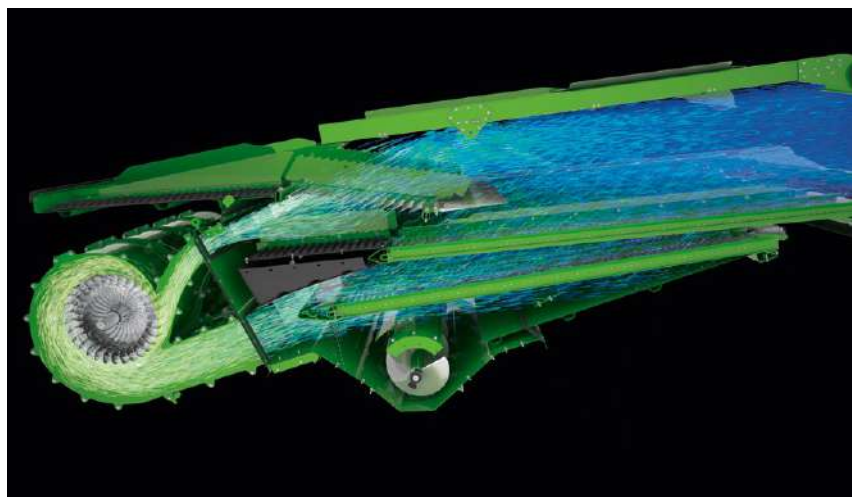



# ПРАКТИЧНОСТЬ

Конструкция системы очистки рассчитана на длительный срок службы и простоту обслуживания, что обеспечивает оптимальную производительность в течение всего сезона уборки урожая.

## УДОБСТВО ОЧИСТКИ

Большое расстояние по высоте между роторами и системой очистки способствует равномерному воздушному потоку и исключительно удобному доступу. На снятие и установку крепления нижнего решета уходят считанные минуты, что существенно облегчает очистку.

## ВЫБОР НИЖНЕГО РЕШЕТА

В зависимости от культуры и полевых условий, можно выбрать универсальное нижнее решето или элементы с глубокими зубьями.

## ЛЕГКАЯ КОНСТРУКЦИЯ

Благодаря широкому применению авиастроительных материалов и запатентованных заклепочных соединений система отличается легкостью и прочностью конструкции. Это позволило увеличить размер системы без повышения ее массы.

## МОДЕРНИЗИРОВАННЫЙ КОМПЛЕКТ ДЛЯ ТРАВЫ

Также доступен комплект для семян травянистых растений, который уменьшает диапазон оборотов вентилятора (450–1100 об/мин), благодаря чему не будут сдуваться даже самые легкие культуры.









# НИКАКИХ КОМПРОМИСОВ НА СКЛОНАХ И ХОЛМАХ

Вам не придется притормаживать на склонах и холмах даже при работе с высокоурожайными культурами, благодаря нашей линейке систем компенсации наклона при движении по склонам и холмам.

## КОМПЕНСАЦИЯ НАКЛОНА

На неровной местности непросто добиться правильных настроек системы очистки, поскольку комбайн постоянно движется то вверх, то вниз. И здесь вступает в работу система Active Terrain Adjustment. Она автоматически регулирует все важные параметры системы очистки (частоту вращения вентилятора, верхнее и нижнее решета). Кроме того, мы создали уникальную для отрасли программу с таблицей культур, которая вносит коррективы для разных типов убираемых культур. Например, семена рапса очень чувствительны к изменениям частоты вращения вентилятора. Поэтому сначала система регулирует зазор верхнего и нижнего решета, а затем регулирует частоту вращения вентилятора.

Система Active Terrain Adjustment обеспечивает стабильно низкие потери зерна на склонах и снижает число недомолоченных колосьев, вследствие чего в бункер поступает более чистое зерно. Кроме того, это избавляет от штрафов за «грязные» пробы зерна при его продаже.

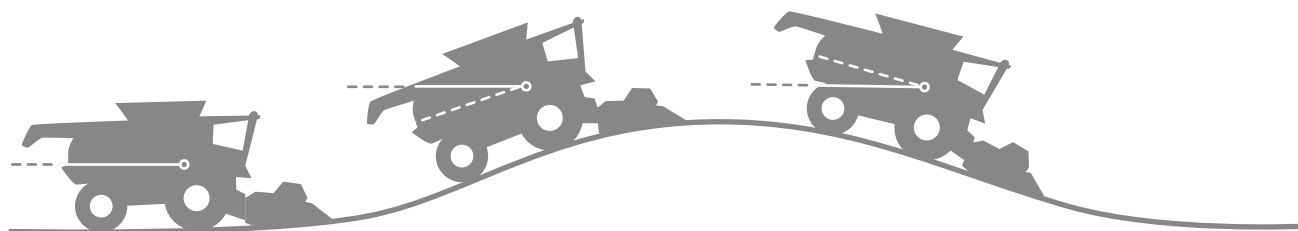

### ДВИЖЕНИЕ ВВЕРХ ПО СКЛОНУ

При движении вверх по склону верхнее и нижнее решета открываются, а частота вращения вентилятора снижается, чтобы зерно не терялось сзади. Это позволяет повысить производительность системы очистки на 50% при движении под углом до 16°.

### ДВИЖЕНИЕ ВНИЗ ПО СКЛОНУ

При движении вниз по уклону верхнее и нижнее решета закрываются, а скорость вентилятора увеличивается, не давая зерну попасть в переднюю часть машины. Объем недомолота снижается на 50%, что позволяет добиться высокой чистоты образцов в зерновом бункере.

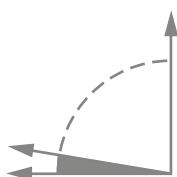

## КОМПЕНСАЦИЯ УКЛОНА

### УКЛОН ДО 7%

Система очистки оснащена 6 разделительными пластинами, расположенными на стрясной доске и верхнем решете. Они обеспечивают равномерное распределение материала по всей ширине системы очистки и исключают его соскальзывание или смещение в одну сторону.

Когда материал попадает в систему очистки, становятся очевидны фактические преимущества длинной конструкции над остальными. При такой конструкции зерну легче пройти через верхнее и нижнее решета, и оно не перегружает систему ни с одной стороны.

### ПАКЕТ ДЛЯ ПОВЫШЕНИЯ ПРОИЗВОДИТЕЛЬНОСТИ НА СКЛОНАХ ДО 14%

В пакет для работы на склонах входят делители для верхнего решета и ворошилки зерна. Все эти элементы предотвращают ссыпание зерна на одну сторону и помогают распределить его по всей ширине верхнего решета. Лопатки активно перемещают зерно в сторону, противоположную уклону, а делители не дают ему скатываться при движении по склонам. Огромная площадь очистки в 7 м<sup>2</sup> позволяет эффективно убирать урожай при уклонах до 14% без потерь зерна и лишних проблем. Это простое и надежное решение не содержит подвижных компонентов, а поэтому не требует обслуживания и не подвержено износу.



# МАКСИМУМ КАЧЕСТВА МИНИМУМ ПОТЕРЬ

## <1% ПОВРЕЖДЕННОГО ЗЕРНА

Независимое исследование\* показало, что если в бункере комбайна поврежден 1% зерна, то после системы очистки потери возрастают еще на 1%. Конструкция X9 позволяет минимизировать эти потери и повысить вашу прибыль с гектара.



### УМЕНЬШЕНИЕ КОЛИЧЕСТВА ПОВРЕЖДЕННЫХ ЗЕРЕН

Потери в поле могут существенно уменьшить вашу прибыль с гектара. Они происходят незаметно, и вы об этом даже не догадываетесь. Например, на 500 га пшеницы с урожайностью 8 т/га и ценой 160 евро/т уменьшение количества поврежденных зерен в зерновом бункере с 3% до <1% может привести к экономии до 12 800 евро. Поскольку поврежденные зерна не прорастают, такие потери являются скрытыми. Они не оставляют зеленых полос от самосевных растений, поэтому вы никогда не узнаете об этих потерях, даже если проверите поле на следующий год.

Свой вклад в исключительное качество зерна комбайна X9 внесли конструкторские нововведения: низкооборотные сдвоенные роторы большого диаметра; молотильные элементы и пальцы сепаратора, а также резиновые молотильные элементы системы активного возврата недомолота, которые уменьшают контакт зерна с металлом; обмолот массы о массу; плавный поток растительной массы без острых краев.

\*Feiffer Consult, Harvest Poll, 2005 www.feiffer-consult.de



Управление всеми функциями автоматизации осуществляется с одного экрана. Вы просто задаете выходной параметр и смотрите видео в реальном времени с разных камер.



Здесь в реальном времени отображаются результаты работы с камеры для недомолоченных колосьев. Такая оценка гораздо точнее проверки через смотровой люк. Функция подробного анализа позволяет контролировать, например, количество поврежденного зерна, чтобы добиться максимального его качества.





С помощью камеры в элеваторе чистого зерна можно контролировать, что поступает в бункер, даже когда у вас закрыто заднее стекло кабины.



А изображение с высокоскоростной камеры, установленной возле шнека недомолота, позволяет в реальном времени наблюдать за содержимым недомолоченных колосьев.

## ПАКЕТ COMBINE ADVISOR

Система Combine Advisor автоматически поддерживает постоянную производительность независимо от условий. Цифровые камеры, установленные на элеваторах чистого зерна и недомолота, непрерывно оценивают качество зерна и измеряют количество постороннего материала. Они в реальном времени самостоятельно выполняют автоматические настройки, чтобы поддерживать предварительно заданный уровень производительности.

Combine Advisor напрямую связан с системой HarvestSmart, которая регулирует скорость уборки урожая комбайном. Если настройки не позволяют добиться нужной производительности, скорость комбайна снижается. При улучшении условий скорость движения комбайна увеличивается.



# ЭФФЕКТИВНАЯ РЕЗКА В ЛЮБЫХ УСЛОВИЯХ

## УПРАВЛЕНИЕ ПОЖНИВНЫМИ ОСТАТКАМИ

В зависимости от требований к интенсивности измельчения можно выбрать высокопроизводительный измельчитель очень мелкой резки на 124 ножа с частотой вращения 3000 об/мин или измельчитель мелкой резки на 68 ножей с частотой вращения 2400 об/мин.

Измельчитель очень мелкой резки обеспечивает быстрое разложение пожнивных остатков и возвращение в почву питательных элементов для следующего посевного сезона.

## БЫСТРОЕ ПЕРЕОБОРУДОВАНИЕ

Измельчитель переводится из транспортного положения в рабочее с помощью электропривода. При переоборудовании под кукурузу нет необходимости менять ножи и задействовать дефлектор початков. Все, что нужно сделать, это снизить частоту вращения измельчителя до 1600 об/мин.

Усовершенствованный измельчитель позволяет нажатием кнопки переключаться с измельчения на укладку в валок. Это исключительно полезная функция для разворотной полосы и тех частей поля, где требуется разная обработка, например для свежей соломы.



## ЭНЕРГОЭФФЕКТИВНАЯ КОНСТРУКЦИЯ НОЖА

Новая запатентованная конструкция ножа для измельчителя снижает энергопотребление на 20 кВт (27 PS) по сравнению со стандартными ножами на крыльях. Конструкция ножа полностью оптимизирована. Секретом исключительных характеристик ножа являются небольшие ямки на его поверхности. Как и ямки на мяче для гольфа, они снижают сопротивление воздуха над поверхностью ножей.

При резке возникает эффект самозатачивания, который еще больше повышает энергоэффективность. В случае износа нож можно повернуть другой стороной и таким образом продлить срок его эксплуатации.





**124**

НОЖИ

**27 PS**

МАКСИМАЛЬНАЯ  
ЭКОНОМИЯ МОЩНОСТИ

**15 м**

РАЗБРОС



# ЭНЕРГОЭФФЕКТИВНОЕ УПРАВЛЕНИЕ ПОЖНИВНЫМИ ОСТАТКАМИ

Сочетание прямого потока растительной массы и механических приводов дает значительную экономию энергии. Превосходное качество измельчения и распределение материала, идеальные валки для подбора и прессования – стандартные показатели работы оборудования.



## ИЗМЕЛЬЧЕНИЕ

От ротора материал с помощью разгрузочного битера оперативно перемещается непосредственно в заднюю часть комбайна. Материал распределяется по всей ширине корпуса и равномерно подается на измельчитель или образует одинаковые валки.

Благодаря пропусканию соломы и полвы через измельчитель отпадает необходимость в отдельном соломоразбрасывателе, отбирающем часть мощности двигателя, необходимой для управления пожнивными остатками. Разбрасыватель PowerCast вытягивает воздух из системы очистки и понижает обратное давление. Это улучшает прохождение воздушного потока через систему очистки и повышает ее пропускную способность.

Высокие коробчатые валки улучшают циркуляцию воздуха в соломе и ускоряют ее сушку.



### **РАЗБРАСЫВАНИЕ ВАЛКОВ**

При валковании солома проходит над усовершенствованным измельчителем, где гибкая направляющая формирует из нее высокие коробчатые валки. На форму валков не влияет ни низкая пропускная способность, ни засушливые условия. Открытая, пушистая структура валков ускоряет сушку и способствует формированию очень плотных рулонов.

Дополнительное грабельное ограждение потока соломы позволяет мелкому и сухому материалу проходить между стержнями. Благодаря такому отделению половы от соломы валки могут лежать на стерне. Это позволяет устанавливать подборочный аппарат пресс-подборщика в более высокое положение для ускорения подбора и прессования без риска захвата камней. Разбрасыватель PowerCast раскидывает полову по стерне, в стороне от валка.



# ИЗМЕЛЬЧЕНИЕ



## РАВНОМЕРНОЕ РАСПРЕДЕЛЕНИЕ ПОЖНИВНЫХ ОСТАТКОВ

Разбрасыватель PowerCast, оснащенный двумя закрытыми дисками с механическим приводом, входит в стандартную комплектацию обоих типов измельчителя. Его низкое расположение позволяет идеально разбрасывать измельченную солому даже в ветренную погоду. Механический привод отличается прочностью и крайне высокой эффективностью за счет снижения потребляемой мощности и расхода топлива.

Скорость измельченной соломы увеличивается при прохождении через лопатки разбрасывателя для равномерного разбрасывания на ширину до 15,5 м.

## РЕГУЛИРУЕМАЯ ИНТЕНСИВНОСТЬ ИЗМЕЛЬЧЕНИЯ

Прямо из кабины можно выдвигать и втягивать контрножи, чтобы правильно подобрать интенсивность измельчения и расход топлива с учетом преобладающей культуры и условий обработки почвы. Также их можно настроить вручную с помощью коленчатого рычага и без использования дополнительного инструмента. Чтобы повысить интенсивность измельчения в тяжелых условиях, можно установить за контрножами бильную планку.



# УКЛАДКА



## АВТОМАТИЧЕСКАЯ КОМПЕНСАЦИЯ ВЕТРА

Функция AutoSwar на основе данных системы GPS автоматически изменяет направление разбрасывания из измельчителя для компенсации бокового ветра. Это избавляет от необходимости нажимать кнопку функции на разворотной полосе, поскольку система не позволит вам забыть об изменении направления и работать с неправильными настройками.

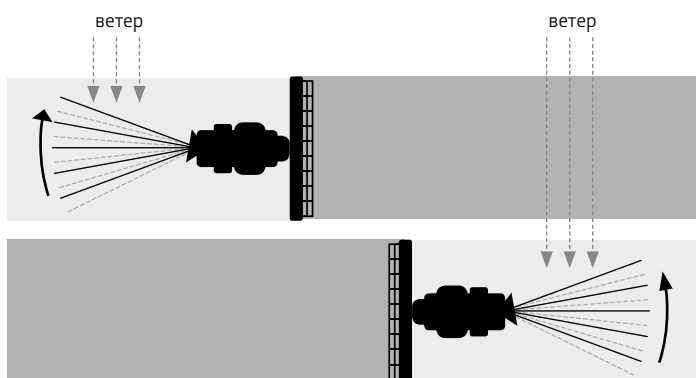



# МЕНЬШЕЕ УПЛОТНЕНИЕ ПОЧВЫ

ГУСЕНИЦЫ С БОЛЬШОЙ ОПОРНОЙ ПОВЕРХНОСТЬЮ

Наши новейшие гусеницы со сверхбольшой площадью опорной поверхности и исключительной силой сцепления с грунтом позволяют убирать урожай на топком грунте.

**20%**

БОЛЕЕ ПЛАВНЫЙ ХОД

**30%**

БОЛЬШЕ ПЛОЩАДЬ  
ОПОРНОЙ  
ПОВЕРХНОСТИ

**50%**

БОЛЬШЕ СРОК СЛУЖБЫ  
ГУСЕНИЦ





### **УМЕНЬШЕННОЕ УПЛОТНЕНИЕ ПОЧВЫ**

В ходе сравнения клиентами наших гусениц с главным конкурентом новая конструкция гусениц заслужила существенно более высокие оценки по всем ключевым критериям: плавность хода, шум и вибрации.

За счет треугольного профиля возникает эффект «выталкивания» гусеницы из грязи, а увеличенная длина обеспечивает большую площадь опорной поверхности, но при этом не отражается на общей длине комбайна. Это снижает уплотнение почвы и предотвращает необходимость ее глубокой обработки, что обеспечивает экономию расходов круглый год.





## СДЕЛАНО НА СОВЕСТЬ

Сверхизносостойкий полимер IPX 2000, низкое трение и конструкция из 5 роликов обеспечивают в два раза больший срок службы по сравнению с другими производителями.

Прогрессивная конструкция подвески гусениц – это уникальная технология, запатентованная компанией John Deere. А если дополнить ее технологией использования 5 шарниров, в вашем распоряжении окажутся гусеницы с непревзойденной эффективностью копирования рельефа. Они обеспечивают очень плавный ход даже на скорости 40 км/ч. Цельное литье и рисунок опорной поверхности также снижают трение, за счет чего выделяется на 50% меньше тепла. Это существенно снижает износ и увеличивает ресурс. Внутренние испытания показали снижение износа на 50% по сравнению с другими производителями.



Смотрите анимацию про гусеницы комбайна.

## ИСКЛЮЧИТЕЛЬНОЕ СЦЕПЛЕНИЕ

Грунтозацепы гусениц имеют высокий профиль для увеличения срока службы. Также они обеспечивают большее сцепление и самоочистку благодаря углу наклона в 55°. Поэтому в конце долгого рабочего дня вам не придется тратить лишнее время на очистку гусениц, чтобы выехать на дорогу.

## ИСКЛЮЧИТЕЛЬНО ПРОЧНАЯ ПОЛИМЕРНАЯ КОНСТРУКЦИЯ

И ролики, и грунтозацепы изготовлены из IPX 2000 – полиэтилена с ультравысоким молекулярным весом. Его выбрали из-за устойчивости к истиранию и УФ-излучению. А показатели его трения аналогичны тефлону – полимеру, используемому в бытовой технике с противопригарным покрытием.

## ТЕХОБСЛУЖИВАНИЕ НЕ ТРЕБУЕТСЯ

Помимо невероятной прочности, огромным преимуществом полимера IPX 2000 являются его самосмазывающие свойства. Они уменьшают износ и продлевают срок службы. Герметичные редукторы и подшипники также исключают необходимость регулярной смазки. Все, что требуется – менять масло каждые 500 часов.

## ПРОСТОТА ЗАМЕНЫ

При уборке в условиях повышенной влажности оператор может с легкостью заменить колеса на гусеницы, если его комбайн X9 оснащен мостом подходящей конструкции.

## БОЛЬШАЯ ПЛОЩАДЬ ОПОРНОЙ ПОВЕРХНОСТИ

Более длинные гусеницы имеют большую площадь опорной поверхности, но при этом не увеличивают ширину комбайна при транспортировке. Гусеничные комбайны меньше уплотняют почву, имеют лучшее сцепление и меньший расход топлива, чем колесные. Например, площадь опорной поверхности гусениц шириной 610 мм такая же, как у гусениц сторонних производителей шириной 760 мм. Дополнительным преимуществом таких гусениц является меньшая ширина при транспортировке.



ШИРИНА ГУСЕНИЦЫ (ММ)	610	760	910
Площадь опорной поверхности (м²)	1,23	1,54	1,84
Ширина при транспортировке (м)	3,47	3,77	4,58



# СО СКОРОСТЬЮ ЭКСПРЕССА

## ТРАНСМИССИЯ PRODRIVE XL

Трансмиссии тракторов компании John Deere давно заслужили превосходную репутацию. Теперь и вы сможете насладиться надежностью и плавным переключением на любой скорости, вплоть до 40 км/ч.



### ДВА ЭКОНОМИЧНЫХ ДВИГАТЕЛЯ

В ProDrive XL используются два двигателя меньшего размера вместо одного большого. Когда комбайн движется со скоростью более 20 км/ч, один из двигателей отключается, обеспечивая экономию топлива до 30%. Кроме того, трансмиссия ProDrive XL работает намного тише обычной гидростатической трансмиссии.

### ПОЛНЫЙ ПРИВОД И БЛОКИРОВКА ДИФФЕРЕНЦИАЛА ДЛЯ МАКСИМАЛЬНОЙ ТЯГИ

Опциональный полный привод позволит вам убирать урожай там, где другие даже не могут проехать. В стандартную комплектацию всех комбайнов X9 входит устройство блокировки дифференциала переднего моста. Если вы столкнулись с крайне тяжелыми условиями, просто нажмите кнопку на CommandARM.

## ЛЕГКОСТЬ В УПРАВЛЕНИИ

Трансмиссия ProDrive XL с бесступенчатым изменением скоростей входит в стандартную комплектацию комбайна X9, что делает его исключительно простым в управлении для операторов с любым уровнем подготовки. Это следующее поколение хорошо известной трансмиссии ProDrive, которое отличается 30-процентным увеличением крутящего момента во всем диапазоне скоростей. Это значит, что вы без проблем сможете проехать по глинистой местности или въехать на подъем с полным зерновым бункером. Более того, вы даже не почувствуете переключений передач!



**40 км/ч**

СКОРОСТЬ НА ДОРОГЕ

**94%**

УВЕЛИЧЕННЫЙ  
КРУТЯЩИЙ МОМЕНТ

**30%**

ЭКОНОМИЯ ТОПЛИВА





**7,15 м**

**РАДИУС ПОВОРОТА**

## **БОЛЕЕ БЫСТРЫЕ МАНЕВРЫ НА РАЗВОРОТНОЙ ПОЛОСЕ**

**МАЛЫЙ РАДИУС ПОВОРОТА**

Комбайн Х9 отличается самым широким в классе корпусом, при этом общая ширина машины не превышает 3,5 м. Даже с большими задними шинами, которые уменьшают уплотнение почвы и сохраняют ее структуру, комбайн имеет малый радиус поворота.\* И все благодаря простой конструкции заднего моста, лишенной тяг сложной конструкции.

\*Минимальный радиус поворота 7,15 м с задними шинами 500/85 R30.





Угол продольного наклона оси поворота колеса заднего моста составляет  $4,5^\circ$ , поэтому колеса располагаются чуть позади точки поворота. Рама также получила дополнительные вырезы для увеличения зазора, при этом транспортная ширина не увеличилась. Все это позволяет задним колесам поворачиваться на больший угол и обеспечивать меньший радиус поворота.



# ЭНЕРГОЭФФЕКТИВНОСТЬ HARVESTMOTION

## НОВЫЕ ДВИГАТЕЛИ



Представляем HarvestMotion: сочетание современного двигателя с оптимальными рабочими характеристиками, низким расходом топлива при уменьшенной частоте вращения и идеальной синхронизации с энергоэффективной подачей культуры.

### ДВИГАТЕЛЬ НОВОГО ПОКОЛЕНИЯ

Наши инженеры разработали совершенно новые двигатели для комбайна X9. В них воплощены последние инновации автомобильной промышленности, где наблюдается тенденция к уменьшению рабочего объема, повышению удельной мощности и улучшению энергоэффективности двигателей. Инженеры поставили перед собой цель – снизить расход топлива на 20% на каждой собранной тонне.

Все основные элементы, а именно головка блока цилиндров, турбокомпрессор и система рециркуляции выхлопных газов (EGR), имеют абсолютно новую конструкцию. Саморегулирующиеся клапаны снижают требования к техобслуживанию. Система впрыска с общей топливной рампой (HPCR) образует капельки топлива с исключительно большим соотношением площади поверхности к объему. Благодаря этому происходит более полное сгорание, и, как следствие, повышается экономия топлива и мощность. Вместе эти модификации существенно влияют на энергоэффективность всего силового агрегата. Они позволяют сэкономить до 27 кВт (37 PS), которые обычно теряются на этих ключевых компонентах.

### НИЖЕ ОБОРОТЫ. НИЖЕ СТОИМОСТЬ

Эффективная техника – это просто здорово! Приводной механизм комбайна X9 специально разработан таким образом, чтобы оптимальный поток растительной массы достигался при работе двигателя в максимально экономичном режиме. Это HarvestMotion.

Выходная мощность возрастает на 65 кВт (88 PS) при частоте вращения 1700–1900 об/мин. Кривая крутящего момента двигателя четко демонстрирует огромный запас мощности, даже на низких оборотах. Крутящий момент возрастет до впечатляющих 3000 Нм при 1500 об/мин. Вот почему этот двигатель исключительно надежен и долговечен, даже при эксплуатации в самых тяжелых режимах. При этом низкие обороты помогают X9 добиться впечатляющей экономии топлива, ведь чем меньше оборотов, тем меньше топлива сгорает. Все это приводит к повышению производительности и снижению затрат на топливо на каждую тонну собранной культуры.

X9 на дороге – воплощение экономичности. Система управления частотой вращения двигателя снижает ее до 1700 об/мин.



## 700 PS

МАКСИМАЛЬНАЯ  
МОЩНОСТЬ

## 20%

УВЕЛИЧЕНИЕ  
ЭКОНОМИИ ТОПЛИВА

## 37 PS

ЭКОНОМИЯ

### КРИВЫЕ МОЩНОСТИ И КРУТЯЩЕГО МОМЕНТА ДЛЯ X9 1100

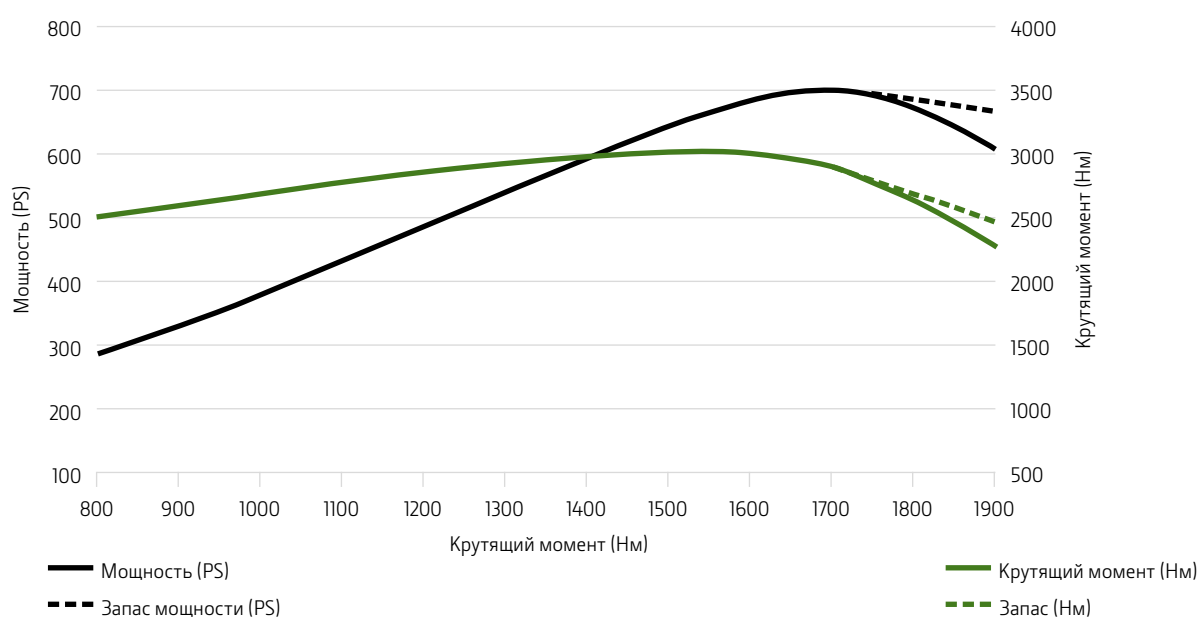

МОДЕЛЬ	ОБЪЕМ ДВИГАТЕЛЯ (Л)	НОМИНАЛЬНАЯ МОЩНОСТЬ (КВТ/PS)	МАКС. МОЩНОСТЬ (КВТ/PS)	ЗАПАС МОЩНОСТИ (КВТ/PS)
X9 1000	13,6	410 (557)	470 (639)	40 (54)
X9 1100	13,6	450 (611)	515 (700)	40 (54)



# СПРОЕКТИРОВАНО ДЛЯ ЭКОНОМИИ ТОПЛИВА

Каждый компонент спроектирован для обеспечения эффективности, что гарантирует огромную экономию мощности на уровне 86 кВт (117 PS). Кроме этого, максимальная частота вращения приводного механизма понижена до 1900 об/мин, благодаря чему комбайн X9 отличается потрясающей для своего уровня производительности экономичностью.

## ВЫСОКОЭФФЕКТИВНЫЙ ПОТОК РАСТИТЕЛЬНОЙ МАССЫ

В соответствии с концепцией конструкции HarvestMotion было оптимизировано перемещение материала внутри машины и устранены острые края и крутые изгибы.

## 3-СКОРОСТНОЙ ПРИВОД РОТОРА

Возможность выбрать 3 скорости вместо 2 позволяет лучше синхронизировать крутящий момент и частоту вращения для конкретной культуры. Это снижает нежелательные потери энергии, потому что двигатель всегда работает в самом экономичном режиме.

## ОПТИМИЗАЦИЯ ПРИВОДНЫХ МЕХАНИЗМОВ

Нам удалось сэкономить 10 кВт (14 PS) за счет снижения вентиляционного сопротивления между воздухом и шкивами с ремнями.

## УСОВЕРШЕНСТВОВАННЫЕ КОМПОНЕНТЫ

Шестерни были заменены на легкие ремни, при этом в конструкции осталась лишь одна цепная передача. Также здесь широко применяются авиастроительные материалы. Все это позволило снизить общую массу X9 и улучшить экономию топлива.

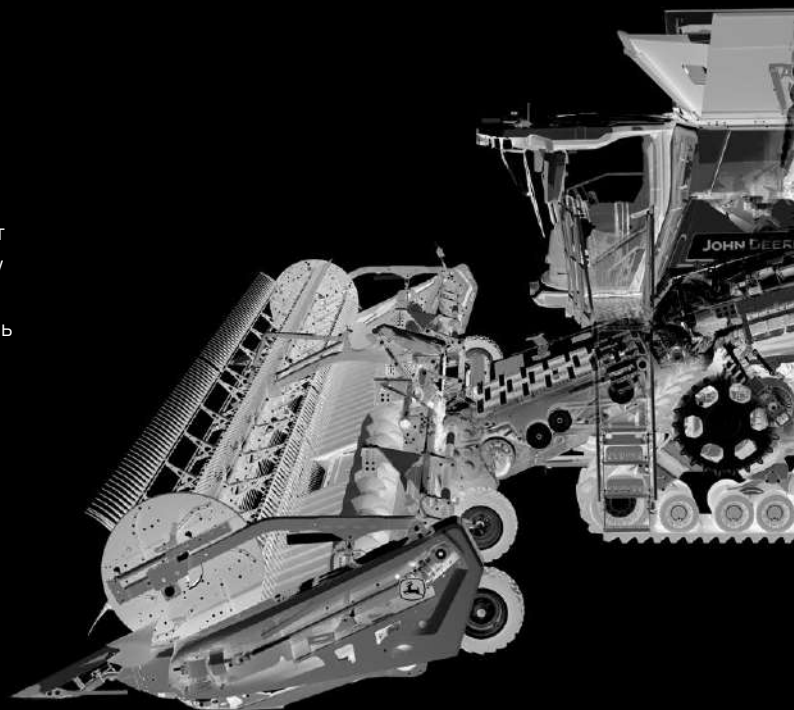

## HARVESTMOTION

В нашей новой концепции эффективности используются оптимизированные компоненты, позволяющие значительно повысить производительность при более низких оборотах. Такое применение HarvestMotion обеспечивает существенную экономию топлива.



## ВЫСОКОЭФФЕКТИВНОЕ ОХЛАЖДЕНИЕ

В системе охлаждения имеется вентилятор большого диаметра с регулируемыми лопастями. Он создает интенсивный воздушный поток при малой потребляемой мощности, экономя тем самым внушительные 16 кВт (22 PS).

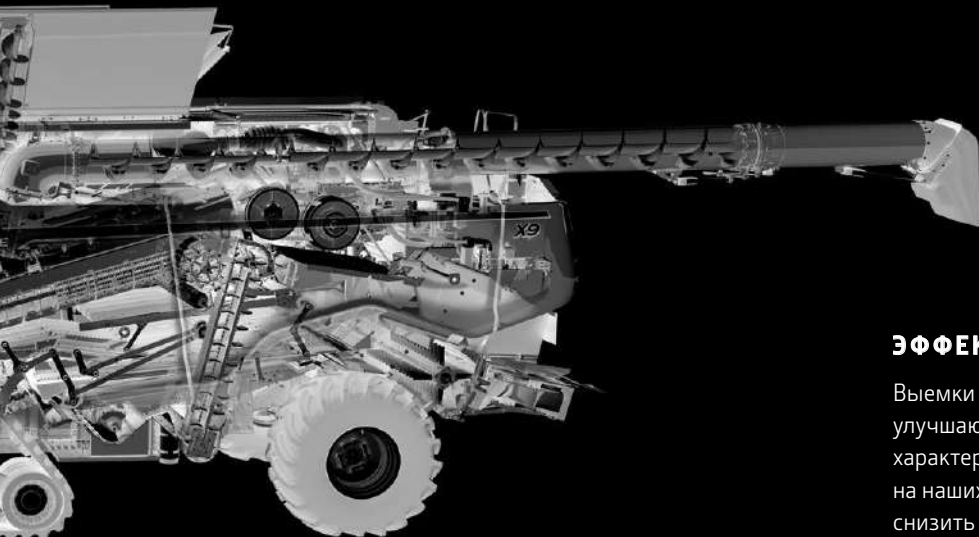

## ПЕРЕКЛЮЧАЕМЫЕ ПРИВОДНЫЕ ДВИГАТЕЛИ

В трансмиссии ProDrive XL используются два двигателя меньшего размера вместо одного большого. Когда комбайн движется со скоростью более 20 км/ч, один из двигателей отключается, обеспечивая экономию топлива до 30%.

## ШКИВЫ БОЛЬШОГО ДИАМЕТРА

Чем больше диаметр шкива, тем легче повернуть деталь. Концепция абсолютно нового приводного механизма комбайна X9 позволяет инженерам использовать шкив большего размера. В итоге эти усовершенствования дают дополнительную экономию в 12 кВт (16 PS).

## ЭФФЕКТ МЯЧА ДЛЯ ГОЛЬФА

Выемки на мяче для гольфа существенно улучшают его аэродинамические характеристики. Этот же эффект применяется на наших ножах измельчителя и помогает снизить энергопотребление пропорционально количеству ножей. Абсолютно новая конструкция измельчителя позволяет сэкономить еще 20 кВт (27 PS). Благодаря самозатачиванию ножи дольше остаются острыми, что также снижает расход энергии и топлива.

**JOHN DEERE**

**X9**

**ЭКОНОМИЯ  
ТОПЛИВА**







# БЕСПЕРЕБОЙНАЯ РАБОТА

Машины X9 рассчитаны на работу на пределе возможностей благодаря минимальным требованиям к техобслуживанию и применению экономящих время функций для максимального увеличения продуктивного времени в течение дня уборки урожая. Комплексная техническая поддержка со стороны дилеров по послепродажному обслуживанию и контроль с помощью экспертных предупреждений Expert Alerts, инструментального средства прогнозного техобслуживания, которое выявляет возможные неисправности до того, как они возникнут. Обеспечьте бесперебойную работу комбайна.

**X9. БОЛЬШЕ ВРЕМЕНИ НА УБОРКУ УРОЖАЯ.**



# БОЛЬШЕ ВРЕМЕНИ НА УБОРКУ УРОЖАЯ

## БЕСПЕРЕБОЙНАЯ РАБОТА

Из-за узких временных рамок уборки урожая вам требуется сделать больше за меньшее время. А значит, вашей команде нужен комбайн X9. Он спроектирован для того, чтобы экономить ваше время. Заправка 1250 л дизтоплива меньше чем за 3 минуты или быстрая перенастройка на уборку другой культуры – вот лишь несколько примеров.



## УДОБСТВО ОЧИСТКИ

Беспрепятственный доступ ко всем важным компонентам – двигателю, решетам, зерновому бункеру, ротору – ускоряет процесс очистки. Встроенный компрессор имеет несколько точек соединения по периметру комбайна и на деке двигателя, поэтому вы без труда доберетесь до всех компонентов.



## БЫСТРОЕ ПЕРЕДВИЖЕНИЕ

Быстрый переезд с поля на поле на скорости до 40 км/ч благодаря трансмиссии с бесступенчатым изменением скоростей ProDrive XL.



## МЕНЬШЕ ТЕХНИЧЕСКОГО ОБСЛУЖИВАНИЯ

Нет никаких точек смазки, а только 1 цепь, 20 стационарных и 3 регулируемых приводных ремня на всем комбайне. Это значительно меньше, чем во многих других комбайнах. А значит не надо тратить время на техобслуживание в конце долгого рабочего дня.



## ГИБКОСТЬ ЛОГИСТИКИ ПРИ УБОРКЕ УРОЖАЯ

Огромный зерновой бункер объемом 16 200 л позволяет убирать большую площадь между выгрузками, обеспечивая дополнительную гибкость с точки зрения логистики.



## МОБИЛЬНЫЕ ПРИЛОЖЕНИЯ ДЛЯ ПРОИЗВОДИТЕЛЬНОСТИ

Наша линейка мобильных приложений позволяет контролировать и регулировать параметры комбайна с любого устройства в реальном времени. Вы можете дистанционно управлять своими заданиями и материально-техническим обеспечением парка, чтобы повысить эффективность уборки, и получать предупреждения о возможных проблемах.





### **БЫСТРАЯ ПЕРЕНАСТРОЙКА НА ДРУГУЮ КУЛЬТУРУ**

Большинство настроек выполняются из кабины, и лишь некоторые – снаружи, поэтому на вашей одежде не будет ни пылинки. Перенастройка с рапса на пшеницу занимает считанные минуты. Смена подбарабаний при переходе с уборки мелкозерновых культур на уборку кукурузы или бобов максимально проста благодаря их малой массе и удобству доступа.



### **РАБОТА С МАКСИМАЛЬНОЙ ПРОИЗВОДИТЕЛЬНОСТЬЮ**

Наклонная камера и система FAST спроектированы таким образом, чтобы вы могли работать с максимальной производительностью, не переживая по поводу забивания. И если машина все же случайно забьется, то благодаря мощной модернизированной системе реверса вы уже через несколько минут сможете вернуться к уборке.



### **3-МИНУТНАЯ ОСТАНОВКА ДЛЯ ЗАПРАВКИ**

Наш инновационный способ быстрой заправки обеспечивает пропускную способность 550 л/мин. Всего через 3 минуты вы сможете вернуться на поле с полным баком.



### **БЫСТРАЯ ПОДГОТОВКА ОПЕРАТОРА**

Каждый, кто сидел за рулем трактора John Deere, уже знаком с дисплеями GreenStar. Автоматизированные системы и конфигурация комбайна X9 также гарантируют, что даже неопытный оператор сможет быстро адаптироваться и убирать урожай с эффективностью профессионала.



### **14 ЧАСОВ МЕЖДУ ЗАПРАВКАМИ**

Наличие топливного бака объемом 1250 л и высокоэффективной системы привода означает, что вы сможете 14 часов работать без дозаправки при загрузке двигателя X9 на 80%. Расход жидкости для очистки дизельных выхлопных газов также невелик – всего 5%.



# КРУГЛОСУТОЧНАЯ ЗАБОТА О ВАС



Мы разработали полный комплекс услуг по техобслуживанию на любой случай. Будьте уверены – что бы ни случилось, вы сможете продолжить работу.



Решение John Deere – это сочетание услуг высококвалифицированных технических специалистов из дилерских центров и беспроводного подключения, с помощью которого осуществляется дистанционный контроль бортовых датчиков. Мы являемся самым крупным производителем комбайнов в мире, поэтому к нашим услугам подключены тысячи машин, работающих в поле. Они дают ценные данные о надежности компонентов, что позволяет нам выходить за рамки стандартного профилактического и корректирующего техобслуживания и предлагать услуги иного уровня – прогнозное техобслуживание, также известное как экспертные предупреждения Expert Alerts.

Expert Alerts – это уникальная услуга John Deere. Используя данные, полученные с других машин, мы можем дистанционно определять, когда требуется провести техобслуживание конкретного компонента. Это более экономичный метод по сравнению со стандартным периодическим профилактическим техобслуживанием, который позволяет предотвратить непредвиденные поломки оборудования.

Мы объединили большинство этих услуг в пакете технической поддержки комбайнов Harvest Promise, являющемся лучшим в отрасли.





### ПЛАНОВОЕ ТЕХОБСЛУЖИВАНИЕ

Плановое текущее техобслуживание обеспечивает эффективную работу комбайна

- Регулярное техобслуживание, выполняемое оператором
- Техобслуживание PowerGard
- Экспертная проверка Expert Check



### КОРРЕКТИРУЮЩЕЕ ТЕХОБСЛУЖИВАНИЕ

Максимально быстрое устранение проблемы

- Круглосуточная доставка запчастей
- PowerGard Protection/Protection Plus
- Service Advisor Remote
- Дистанционный доступ к дисплею



### ПРОАКТИВНАЯ ПОДДЕРЖКА

Выявление потенциальных проблем и замена деталей до выхода их из строя

- Expert Alerts
- John Deere Connected Support
- Дистанционный мониторинг машины



# ТЕХНИЧЕСКАЯ ПОДДЕРЖКА КОМБАЙНА



**КОМБАЙН  
КЛИЕНТА**

**ДИЛЕРСКАЯ  
ПОДДЕРЖКА**

## **ЭКСПЕРТНАЯ ПРОВЕРКА**

Всесторонняя предсезонная проверка сертифицированными техническими специалистами. Полностью охватывает всю машину: от изнашиваемых деталей и до обновления программного обеспечения.

## **РАЗВИТАЯ ЛОГИСТИЧЕСКАЯ СЕТЬ ДОСТАВКИ ЗАПАСНЫХ ЧАСТЕЙ**

Развитая логистическая сеть доставки запчастей в сельскохозяйственной отрасли обеспечивает бесперебойные поставки заказов по всей территории страны.

## **ОБУЧЕНИЕ ОПЕРАТОРОВ**

Курс по поддержанию навыков обеспечит операторам полную готовность к оптимизации комбайна с первого дня сезона уборки урожая.

# ФИКСИРОВАННЫЕ РАСХОДЫ НА ОБСЛУЖИВАНИЕ

Пакет послепродажного обслуживания PowerGard позволяет оплачивать техобслуживание комбайна X9 в рассрочку.

## POWERGARD

СОСТОЯНИЕ:  
ЗАЩИЩЕНО



Пакеты послепродажного обслуживания PowerGard позволяют точно рассчитать расходы на техобслуживание и защищают от непредвиденных затрат на ремонт. Вы просто оплачиваете фиксированную стоимость для упрощения расчетов и выбираете требуемый уровень покрытия.

### ТЕХОБСЛУЖИВАНИЕ POWERGARD

Охватывает все плановое обслуживание с использованием только оригинальных запасных частей John Deere.

### ТЕХОБСЛУЖИВАНИЕ POWERGARD

### POWERGARD PROTECTION

Оберегает ключевые компоненты, отвечающие за тяговую мощность, и позволяет продолжать бесперебойную работу. Например двигатель, трансмиссию, компоненты системы рулевого управления и тормозной системы, мостов и рамы.

### ТЕХОБСЛУЖИВАНИЕ POWERGARD

### POWERGARD PROTECTION

### POWERGARD PROTECTION PLUS

Вам больше не о чем волноваться. Программа охватывает практически все компоненты – от наклонной камеры и системы очистки до систем выгрузки зерна и соломоизмельчителя.



# СПЕЦИАЛЬНАЯ ДИЛЕРСКАЯ ПОДДЕРЖКА

Уборочные операции отличаются друг от друга, но все они служат одной цели: максимальная экономичность и прибыльность. И в этом может помочь FarmSight Services.



Дилер может предоставить вам специальный пакет услуг в соответствии с вашими потребностями, и вы сможете платить только за нужные вам услуги. Также вам пригодятся знания и опыт дилера в работе с уборочной техникой другие клиентов. Они смогут поделиться с вами ценными сведениями об оптимальных параметрах, распространенных ошибках операторов и проблемах при обслуживании, которые помогут вам в ходе уборки.

Сервисы FarmSight Services работают с тремя категориями: рабочие характеристики, обучение и бесперебойная работа.



### **РАБОЧИЕ ХАРАКТЕРИСТИКИ**

Получите максимум от своего комбайна X9. В программу входят такие услуги, как дистанционная проверка характеристик и помощь в настройке и оптимизации машины.



### **ОБУЧЕНИЕ**

Охватывает все аспекты, начиная с обучения передаче машины и заканчивая рекомендациями по настройке учетной записи на [myjohndeere.com](http://myjohndeere.com). Это может оказаться особенно полезным при найме сезонных работников, которые будут управлять комбайнами во время уборки.



### **БЕСПЕРЕБОЙНАЯ РАБОТА**

В число услуг входит дистанционный контроль машин, сезонная поддержка по телефону, экспертная проверка и резервные машины. В большинстве своем они представлены в Harvest Promise, но вы можете распространить их и на другую свою уборочную технику, например тракторы и пресс-подборщики.





# КОМФОРТ

X9 – наш самый комфортабельный комбайн из всех, которые выпускались до настоящего времени. Это самая роскошная и тихая кабина, которую мы когда-либо создавали. Логично спроектированные системы управления уборкой урожая имеют интуитивно понятные сенсорные дисплеи, которые можно настраивать согласно индивидуальным предпочтениям. Плюс автоматизированные средства управления для оптимизации рабочих характеристик и контроля всего процесса уборки урожая.

**X9. РАССЛАБЬТЕСЬ И НАСЛАЖДАЙТЕСЬ  
ВПЕЧАТЛЕНИЯМИ**



# ПЕРВОКЛАССНАЯ КАБИНА

## КОМФОРТ И УПРАВЛЕНИЕ

Сядьте. Насладитесь видом. Почувствуйте богатство комплектации.



Кабина X9 не имеет равных в классе. Успокаивающий звук электрической системы закрытия двери. Тишина. И много места. Ее дизайн отражает изменение роли оператора – от водителя и техника до эксперта по системам управления и обработке данных.

Панорамные окна с узкими стойками обеспечивают превосходный обзор наклонной камеры, концов жатки и кромки выгрузного шнека. Очень тихий салон позволяет говорить по громкой связи, слушать музыку и использовать его в качестве продуктивного рабочего места.

**3,68 м<sup>3</sup>****ПРОСТРАНСТВО****25,5 л****ХОЛОДИЛЬНИК****10****РАЗЪЕМЫ  
USB/РОЗЕТКИ 12 В**

Улучшенное кондиционирование воздуха и максимальная комплектация сиденья с функцией массажера превращают кабину в зону отдыха даже в самые напряженные моменты уборки. Познакомившись с особенностями кабины, вы по достоинству оцените их уникальность.



# РАБОЧЕЕ ПРОСТРАНСТВО ВЫСШЕГО КЛАССА

Кабина X9 спроектирована для вас и при вашем участии.

Мы провели множество семинаров для клиентов в рамках нашей международной программы испытаний. Вы просили нас доработать три основных аспекта: комфорт, обзорность и простота использования. И мы сделали это!



## ПОЛЕЗНЫЙ ОБЪЕМ

В кабине много разных мест для хранения личных вещей, что обеспечивает ее чистоту и опрятный вид. Начиная с внутренней части подлокотника и заканчивая местом позади сиденья: здесь можно хранить все – от смартфона и ключей до более громоздких вещей. Также есть подстаканники для горячих напитков и бутылок с водой.



## КАЧЕСТВЕННАЯ ИНФОРМАЦИОННО- РАЗВЛЕКАТЕЛЬНАЯ СИСТЕМА

Вы можете подключить свои мобильные устройства по технологии Bluetooth к информационно-развлекательной системе John Deere. Слушайте радио, любимую музыку или подкасты и безопасно совершайте звонки по громкой связи, не отвлекаясь от управления. Общение не вызовет проблем благодаря тихой кабине и превосходному качеству звука.



## APPLE CARPLAY

Информационно-развлекательная система также поддерживает Apple CarPlay. Это более эффективный и безопасный способ использования устройства Apple в комбайне X9. Звоните, отправляйте и принимайте сообщения, слушайте музыку и разговаривайте с Siri – вашим помощником с голосовым управлением.



### **БОЛЬШОЙ ХОЛОДИЛЬНИК**

В отличие от простого термоконтейнера, предназначенного для хранения уже охлажденных продуктов, бортовой холодильник работает, как обычный бытовой, охлаждая теплые продукты. Объем в 25,5 л хватает на длинный рабочий день в поле.



### **ПЫЛЕНЕПРОНИЦАЕМЫЕ ДВЕРИ**

При закрытии дверей электрический доводчик автоматически подтягивает дверь для надежного запирания. Это обеспечивает идеальную герметичность и предотвращает попадание пыли и мусора в кабину. В салоне создается избыточное давление, поэтому при открывании дверей пыль и мусор автоматически выдуваются из кабины.



### **ПИТАНИЕ ПОД РУКОЙ**

В кабине предусмотрено множество удобно расположенных розеток на 12 В и разъемов USB для зарядки, поэтому никакие дополнительные блоки питания не нужны. Это особенно полезно, если вам надо подключить дополнительные экраны или зарядить свой мобильный телефон.



# 5-ЗВЕЗДОЧНАЯ КОМПЛЕКТАЦИЯ

Удобные условия работы оператора повышают его мотивацию и качество принятых решений.

Вы никогда не пожалеете средств, потраченных на сиденье ActiveSeat II и рулевое колесо с кожаной обивкой. Высокое качество рабочего места оператора играет огромную роль при многочасовых уборочных работах в тяжелых условиях. А еще это мощный стимул для привлечения лучших специалистов. Попробовав один раз, вы уже не захотите садиться на сиденье другого комбайна. Решайтесь, вы этого заслуживаете.



## ПОЛНАЯ РЕГУЛИРОВКА

Сиденье поворачивается в обе стороны, обеспечивая удобный доступ и лучший обзор при выгрузке и маневрировании (пакеты Premium и Ultimate).

Электрические органы управления делают его полностью регулируемым.

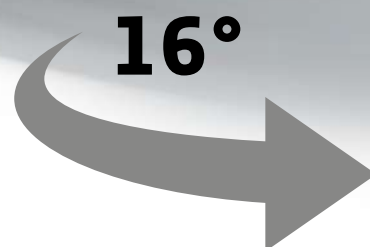

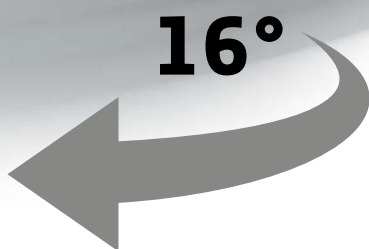

### **ВСЕСТОРОННЕЕ ОХЛАЖДЕНИЕ**

Чтобы вы весь день чувствовали прохладу, в коже имеются небольшие отверстия, сквозь которые циркулирует воздух. Это обеспечит спокойствие и удобство, как бы жарко ни было снаружи.

### **ЭКСКЛЮЗИВНАЯ АКТИВНАЯ ПОДВЕСКА**

Технология электронной подвески ActiveSeat II, характеризующаяся высокой чувствительностью к неровностям почвы, уже хорошо известна владельцам наших тракторов. Она устраняет до 90% вертикальных перемещений, обеспечивая плавный и спокойный ход. Сегодня эта технология впервые стала доступна на комбайнах John Deere.

### **СНИЖЕНИЕ НАГРУЗКИ НА ОПЕРАТОРА**

X9 – это первый в мире уборочный комбайн с сиденьем, в котором есть функция массажа. Она помогает снизить усталость, возникающую при длительном пребывании в сидячем положении. Сиденье деликатно массирует спину, снимая мышечное напряжение и поддерживая вас в бодром состоянии в течение всего дня.

### **ВЕЛИКОЛЕПНАЯ ПОДДЕРЖКА ТЕЛА**

Можно надуть боковые валики, чтобы обеспечить безупречное соответствие контурам вашего тела и дополнительную устойчивость к боковым смещениям. Чтобы улучшить опору для ног, операторы высокого роста могут удлинять основание сиденья с помощью электропривода.



# НАСТРАИВАЕМОЕ УПРАВЛЕНИЕ













Программируемый блок управления позволяет выполнять уборку в любом удобном для вас режиме.

На создание рукоятки гидравлической системы CommandPRO нас вдохновили игровые джойстики... и наши клиенты. Вам требовалось больше программируемых функций. Вы рассчитывали на простоту управления легким движением руки. И вы искали исключительного комфорта для изнурительных рабочих дней.

Теперь с блоком управления комбайна в вашем распоряжении будет как никогда много функций. Программируемые кнопки настраиваются под любого оператора. А благодаря эргономичному дизайну рукоятка располагается в руке как влитая.

Вы не управляете X9. Он становится частью вас.



-  Переключатель аварийной остановки
-  Кнопки возобновления для жатки
-  Кнопки возобновления для жатки
-  Кнопки возобновления для жатки
-  Складывание/раскладывание выгрузного шнека
-  Складывание/раскладывание выгрузного шнека
-  Переключатель подъема/опускания жатки, поперечный наклон\*
-  Подъем/опускание мотовила, перемещение мотовила вперед/назад\*
-  Возобновление работы AutoTrac
-  Настраиваемая кнопка
-  Выгрузка и (или) включение-выключение поперечного шнека зернового бункера
-  6 настраиваемых кнопок

\*Параметры «быстро»/«медленно» для еще более точного управления и быстрой работы



### **УДОБСТВО ПРОГРАММИРОВАНИЯ**

Если с вашим комбайном работает несколько операторов, они оценят возможность сохранения индивидуальных настроек и их применения в свою смену. Понадобится всего несколько секунд, чтобы запрограммировать CommandPRO с помощью сенсорного дисплея. Скорость полотненного транспортера, высота мотовила, складывание выгрузного шнека, направление разбрасывания при измельчении, смещение наклонной камеры и многое другое. Это ваш комбайн.



# ИНТУИТИВНЫЕ ДИСПЛЕИ

Логичные меню и настраиваемые экраны существенно упрощают управление.

Основным принципом при разработке X9 была максимальная интуитивность управления комбайном. Это необходимо, чтобы оператор мог быстро ознакомиться с основными функциями комбайна и на ходу изучить основные особенности, а также для удобной поддержки автоматизации в определенных ситуациях.

## БЫСТРАЯ НАВИГАЦИЯ

Логичные меню и панель быстрого доступа значительно упрощают навигацию. А с системой Quick Line вы сможете записать маршрут от точки А до точки В всего одним нажатием кнопки.

## БЫСТРАЯ НАСТРОЙКА

Диспетчер настроек позволяет сохранять настройки предыдущих заданий, такие как зазор и частоту вращения подбарабанья. Их можно за считанные секунды вывести на экран и практически сразу приступить к уборке.

## ПЕРЕДАЧА ДАННЫХ В РЕАЛЬНОМ ВРЕМЕНИ

X9 непрерывно собирает данные и передает их в реальном времени на вашу учетную запись, имеющуюся в облачном приложении Operations Center на [myjohndeere.com](http://myjohndeere.com). Там им гарантирована безопасность и доступ с любого устройства. Под вашим полным контролем.

## НАСТРАИВАЕМЫЕ ЭКРАНЫ

Стандартные меню разрабатывались по результатам клиентской программы испытаний в полевых условиях, но вы с легкостью можете настраивать в соответствии с собственными предпочтениями. Просто перетащите меню, как на смартфоне, и сохраните их на будущее.

## ВСТРОЕННЫЕ КАМЕРЫ

На дисплее демонстрируются изображения с 4 разных камер. Камеры можно настроить так, чтобы они автоматически давали изображение в нужный момент, например при выгрузке со шнека.

## ДОПОЛНИТЕЛЬНЫЙ МОНИТОР, ПОСТАВЛЯЕМЫЙ ОТДЕЛЬНО

Дополнительный экран можно использовать для приложений точного земледелия, оставив главный для основных органов управления комбайном. Это позволит дополнительно оптимизировать представление обо всем происходящем.







06:30

Navigation icons: Home, Maps, Phone, Settings

JOHN DEERE

GPS

Locations: John Deere, Home

Map showing field layout with a green harvester icon

Navigation controls: Set Track, Shift Track

Harvest Settings: 15, 1000, 910, 17, 6

1890

7.5

320

2.2

JOHN DEERE

Details

20:24 58.69

Flexwing Draper

Auto Control (Modified)

99.4 h

20%

1000 mm

15 mm

910 mm

17 mm

6 mm

58.69



# КРУГЛОСУТОЧНАЯ УБОРКА

## СВЕТОВЫЕ ПРИБОРЫ

В комбайне X9 широко применяются самые современные светодиодные технологии. Лучше обзор. Удобнее выгрузка. Безопаснее транспортировка по дороге.

Светодиодные световые приборы имеют множество преимуществ перед традиционными. Они эффективнее и ярче, а благодаря сроку службы свыше 20 000 часов вам не понадобятся запасные лампы. Они более эффективны за счет меньшего потребления энергии. Кроме этого, они ярче, а потому обеспечивают лучший обзор.

Выберите свою собственную конфигурацию и работайте всю ночь без каких либо ограничений.

## НАСТРОЙКА ПОД ОПРЕДЕЛЕННЫЕ ОПЕРАЦИИ

На дисплее четвертого поколения можно запрограммировать разные конфигурации световых приборов, чтобы они соответствовали конкретным уборочным операциям.

## БОЛЕЕ БЕЗОПАСНАЯ ВЫГРУЗКА

Помимо утонченного дизайна, световые приборы концевой панели обеспечивают безопасность при выгрузке ночью. Оператор трактора четко видит конец жатки и может быть уверен, что прицеп для перевозки зерна полностью выровнен.

## ФОНАРИ ДЛЯ ОБСЛУЖИВАНИЯ ПОД БОКОВЫМИ ПАНЕЛЯМИ

Встроенные фонари под боковыми панелями значительно облегчают ночной осмотр. Больше не нужен фонарик, и потому руки остаются свободными для доступа к компонентам.









# ВЫСОКОСКОРОСТНАЯ ОБРАБОТКА ЗЕРНА

ЛОГИСТИКА УБОРКИ УРОЖАЯ



## ЕЩЕ БОЛЬШЕ ВРЕМЕНИ ЗА УБОРКОЙ

Сочетание огромного зернового бункера емкостью 16 200 л и скорости выгрузки 186 л/с позволяет вам сосредоточиться на уборке урожая. Выгрузка 13 тонн зерна занимает всего 100 с.

## СОЗДАНО ДЛЯ ТЯЖЕЛЫХ УСЛОВИЙ

В конструкции системы обработки зерна имеется приводной ремень для тяжелых условий эксплуатации, который одинаково хорошо подходит для высокоурожайных культур и повышенной влажности. Можно без каких-либо инструментов регулировать скорость загрузки для разных культур и условий, меняя положение защитной панели поперечного шнека в зерновом бункере.



**16 200 л****ЗЕРНОВОЙ БУНКЕР****186 л/сек****ВЫГРУЗКА****54 PS****ДОПОЛНИТЕЛЬНАЯ  
МОЩНОСТЬ ПРИ  
ВЫГРУЗКЕ****ВЫГРУЗКА НА ПОЛНОМ ХОДУ**

Электронная система управления двигателем обеспечивает запас мощности до 40 кВт (54 PS) во время выгрузки, поэтому вам не придется замедлять процесс уборки.



# ИННОВАЦИОННАЯ КОНСТРУКЦИЯ ШНЕКА

Более управляемая и удобная конструкция, рассчитанная на долгие годы эксплуатации.

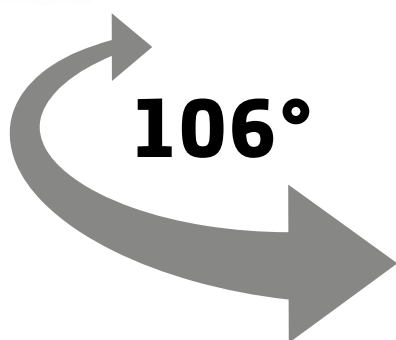

## ОТЛИЧНЫЙ ОБЗОР

Шнек поворачивается на угол до 106°, обеспечивая отличный обзор при выгрузке. Выгрузку зерна также можно увидеть на дисплее 4-го поколения, где транслируется видео с дополнительной камеры на шнеке.

## СНИЖЕНИЕ РИСКА ПОВРЕЖДЕНИЯ

Расстояние между выгрузным кожухом шнека и землей составляет 5,1 м, что снижает риск повреждения при контакте с прицепом с высокими бортами. Также имеется механическая защелка для режима транспортировки, предотвращающая смещение шнека при движении по неровной поверхности.

## КОМПАКТНАЯ КОНСТРУКЦИЯ

В стандартную комплектацию X9 входит складной шнек. Он облегчает хранение и маневрирование в ограниченном пространстве и удобен при транспортировке по дороге.

## РАБОТА БЕЗ НАПРЯЖЕНИЯ

Большой диаметр шнека означает, что он транспортирует большой объем зерна при меньших оборотах. Помимо уменьшения износа, это способствует снижению риска повреждения зерна от контакта с металлом.







### ЗАДЕРЖКА ПОПЕРЕЧНОГО ШНЕКА

Перед выключением можно автоматически очистить весь шнек. Это позволяет уменьшить потери из-за просыпания после выгрузки и снизить механическое напряжение, воздействующее на компоненты шнека.

Это очень легко сделать. Просто нажмите кнопку выгрузки, чтобы начать процесс. Нажмите кнопку еще раз, после чего поперечные шнеки зернового бункера отключатся, а выгрузный шнек продолжит работать еще 3 с до полной очистки. Чтобы немедленно выключить всю систему, просто нажмите дважды кнопку выгрузки. Это функция особенно удобна, когда нужно закончить заполнение прицепа для перевозки зерна.

### РЕГУЛИРУЕМЫЙ КОЗЫРЕК ВЫГРУЗНОГО ШНЕКА

Регулируемый козырек выгрузного шнека позволяет направлять поток зерна с точностью до 1 м, чтобы полностью использовать свободное пространство в прицепе для перевозки зерна. Когда шнек переходит в положение парковки, регулируемый козырек перемещается вверх и в сторону, увеличивая зазор.



В поле



При выгрузке



На дороге



# ВЫГРУЗКА БЕЗ НАПРЯЖЕНИЯ

## MACHINE SYNC

Machine Sync – это мощное приложение для связи между сельхозмашинами, которое позволяет объединить несколько машин и управлять ими одновременно.

Представьте себе уборку на скорости 8 км/ч с жаткой на полную ширину и одновременной выгрузкой! Теперь даже неопытный оператор сможет безопасно выполнять выгрузку на максимальной скорости уборки, не боясь просыпать зерно, попасть в аварию или задержаться. А более оперативная и эффективная выгрузка улучшают логику процесса уборки.



### ДИСТАНЦИОННАЯ ПРОВЕРКА УРОВНЯ ЗАПОЛНЕНИЯ КОМБАЙНА ЗЕРНОМ

С помощью функции Machine Sync оператор зернового прицепа может видеть расположение всех комбайнов в своей сети. Он может контролировать направление движения комбайнов и уровень заполнения зерновых бункеров. Используя эти данные, оператор принимает решение, какой комбайн необходимо разгрузать следующим. Либо оператор комбайна может запросить трактор для выгрузки одним нажатием кнопки. Это обеспечивает выбор оптимальных маршрутов для зерновых прицепов, позволяет сэкономить время и топливо, а также уменьшить уплотнение почвы.

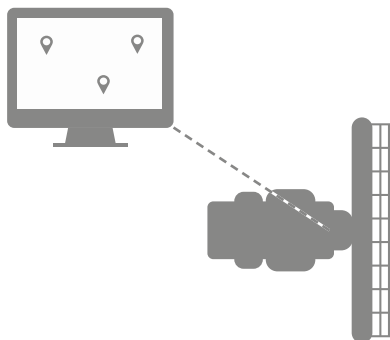

### ОПЕРАТОР БЕРЕТ НА СЕБЯ УПРАВЛЕНИЕ ТРАКТОРОМ ДЛЯ ВЫГРУЗКИ

Когда трактор, буксирующий зерновой прицеп, приближается к комбайну, оператор включает Machine Sync. Система автоматически берет на себя контроль скорости и работы рулевого управления трактора. После этого оператор трактора может снять руки с рулевого колеса.

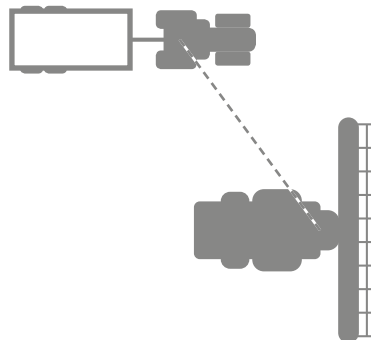



### **ОПЕРАТОР КОМБАЙНА КОНТРОЛИРУЕТ РАБОТУ РУЛЕВОГО УПРАВЛЕНИЯ ТРАКТОРА**

Оператор комбайна теперь может управлять положением трактора относительно комбайна. Если комбайн меняет направление или скорость, трактор делает то же самое, поскольку обе машины идеально синхронизированы.

### **ОПЕРАТОР КОМБАЙНА ПЕРЕДАЕТ УПРАВЛЕНИЕ ОПЕРАТОРУ ТРАКТОРА ДЛЯ ВЫГРУЗКИ**

Когда прицеп полностью загружен, оператор трактора может снова взять на себя управление простым поворотом рулевого колеса или нажатием педали тормоза. Это также может сделать оператор комбайна, выключив синхронизацию на дисплее.

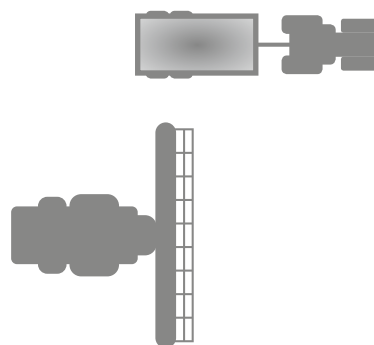
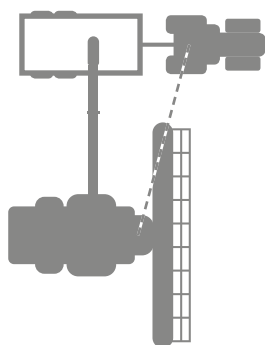



# ПРЕЦИЗИОННЫЙ АВТОПИЛОТ



## AUTOTRAC

Комбайн X9 оснащен высокоточной автоматизированной системой рулевого управления, не имеющей аналогов на рынке.

Система навигации AutoTrac, разработка и совершенствование которой продолжаются уже более 20 лет, работает без участия оператора и автоматически обеспечивает резку на полную ширину жатки при каждом проходе. Час за часом. Днем и ночью. На ее работу не влияет наличие склонов, полеглой культуры или пыли. А благодаря быстрому прокладыванию маршрута от точки А до точки Б настройка занимает всего несколько секунд.

Кроме того, AutoTrac показывает, где именно на поле находились другие комбайны, и позволяет делиться линиями навигации с остальными машинами. Для оптимизации логистики в поле вы можете работать даже из дома.







## БЫСТРОЕ НАЧАЛО УБОРКИ

AutoTrac позволяет быстрее приступать к уборке, поскольку можно записать маршрут от точки А до точки Б всего одним нажатием кнопки, используя Quick Line. Или получить настройки, отправленные в комбайн через мобильное приложение Operation Center Mobile.

## ОБМЕН ЛИНИЯМИ НАВИГАЦИИ

Когда вы работаете с несколькими машинами, одна машина может передавать линии навигации остальным. Также эти линии можно передавать оператору трактора для идеального выравнивания при выгрузке.

## ВСТРОЕННЫЙ ПРИЕМНИК STARFIRE 6000

Кроме дополнительной безопасности, встроенный приемник обеспечивает высочайшую точность. Используя 3 параллельных сигнала коррекции, он обеспечивает намного более эффективное покрытие по сравнению с предшественниками и быстрее переключается на оптимальный спутник.

## НЕИЗМЕННО ПРАВИЛЬНЫЙ ВЫБОР РЯДА

При уборке кукурузы, высаженной неровными рядами из-за ветра, или просто в поле с неравномерной шириной междурядья система AutoTrac RowSense не даст вам сбиться с правильного пути. Ее передовая технология заключается в сборе исходных данных от обоих датчиков ряда, расположенных на жатке, и данных спутниковой навигации от приемника StarFire, что позволяет двигаться точно по рядам. Это позволяет проводить уборку на максимальной скорости с жаткой на полную ширину. При этом оператор без особых усилий может обеспечивать нужное положение комбайна, учитывая постоянно меняющиеся условия в поле.

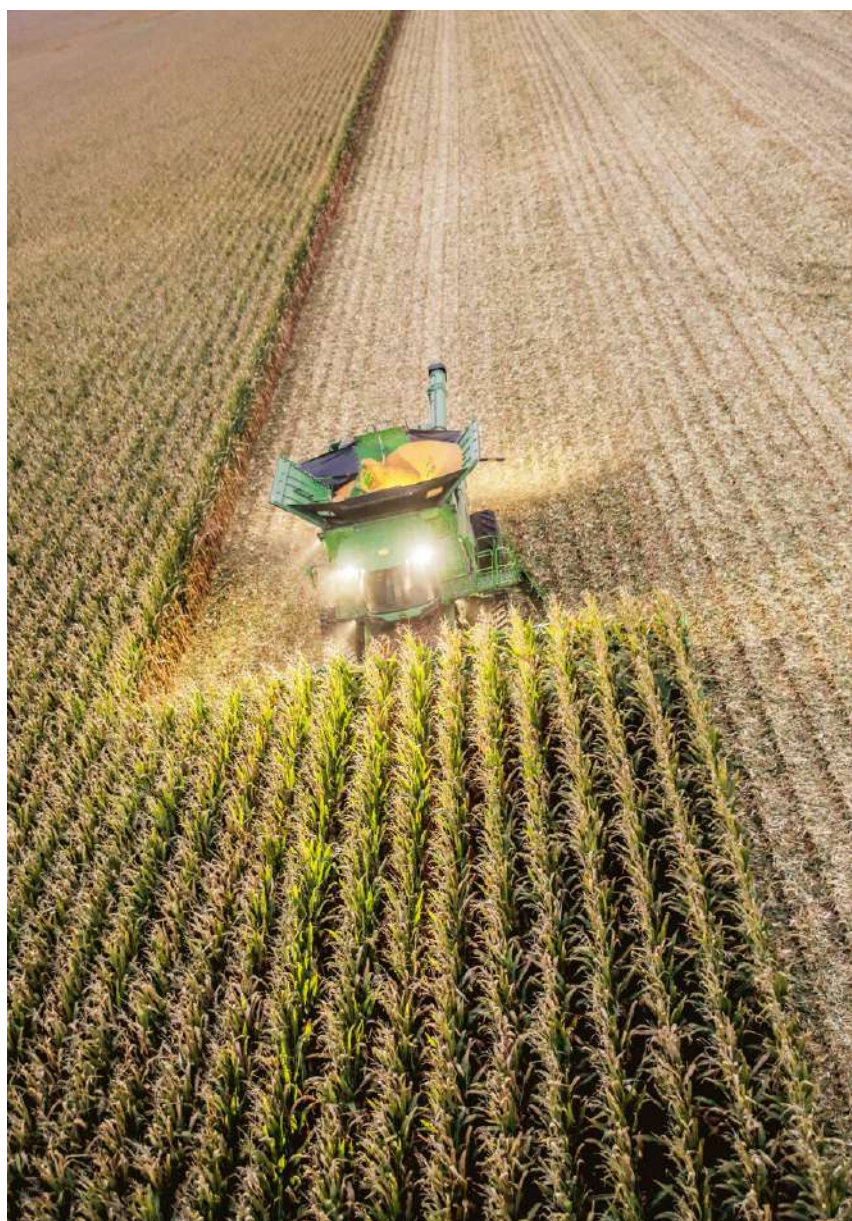



# ГАРАНТИРОВАННЫЕ ПРЕДЕЛЬНЫЕ РАБОЧИЕ ХАРАКТЕРИСТИКИ



## АВТОМАТИЗИРОВАННЫЕ СИСТЕМЫ

Автоматизация органов управления обеспечивает стабильную урожайность и высокое качество зерна.

Комбайн X9 имеет широкий спектр адаптивных средств автоматизации, обеспечивая максимальную производительность каждого оператора. Эти инструментальные средства легко настраиваются и не только помогают выбирать оптимальные настройки, но и автоматически поддерживают их во время работы. Операторам больше не требуется все время выполнять регулировку в соответствии с изменяющимися условиями, и они могут сосредоточиться на управлении уборкой урожая.

Исследования среди различных операторов показали, что использование доступной мощности комбайна можно повысить в среднем на величину до 20%\*. И это не удивительно, ведь приходится постоянно вручную регулировать множество переменных величин. К счастью, X9 оснащен адаптивными средствами автоматизации и технологией, которые смогут сделать это за вас. Это гарантирует высокую урожайность и качество зерна независимо от квалификации оператора.

\*По материалам «dlz agrarmagazin», июнь 2017 г.

**ФУНКЦИЯ  
ОПТИМИЗАЦИИ  
РАБОЧИХ  
ХАРАКТЕРИСТИК**

**COMBINE  
ADVISOR**

**HARVESTSMART**

## **ФУНКЦИЯ ОПТИМИЗАЦИИ РАБОЧИХ ХАРАКТЕРИСТИК**

Помогает оптимизировать настройку комбайна. Оператор просто следует интерактивному меню, в котором приведены рекомендуемые настройки на основе установленных приоритетов (потери, качество зерна – поврежденное зерно и уровень загрязнения – и качество соломы). Функция даже способна предложить внешние настройки комбайна. Необходимо лишь задать комбайну нужные выходные параметры: уровень потерь, качество зерна и соломы, чистоту зернового бункера.

## **ПАКЕТ COMBINE ADVISOR**

Как только машина рассчитает выходные параметры, требуемые для работы хозяйства, в дело вступает система Combine Advisor. Она автоматически вносит коррективы, чтобы обеспечить необходимое качество работ и максимально увеличить производительность. Оператору не нужно вмешиваться, что исключает дополнительную нагрузку и обеспечивает оптимальную уборку урожая в течение всей смены.

## **HARVESTSMART**

Это система автоматического регулирования скорости, которая позволяет комбайну работать с максимальной производительностью, либо на пределе допустимых потерь. Она создает множество точек калибровки на разных скоростях и уровнях производительности для стандартного рабочего диапазона. Это существенно повышает чувствительность к разным условиям и обеспечивает точность управления. Если Combine Advisor не обеспечивает требуемые выходные параметры, система HarvestSmart автоматически замедляет комбайн для поддержания рабочих характеристик. В свою очередь, HarvestSmart автоматически увеличивает скорость комбайна, если это позволяют условия и настройки.







# УПРАВЛЕНИЕ

X9 – это цифровая система уборки урожая. Мобильные приложения и беспроводная передача данных обеспечивают беспрецедентные возможности управленческого контроля. Все данные по уборке урожая надежно хранятся в системе John Deere Operations Center, доступной с любого устройства. Эта система, открытая для сообщества независимых разработчиков программного обеспечения, поможет в принятии агротехнических решений для повышения урожайности и увеличения долгосрочной прибыльности.

## **X9. ВО ГЛАВЕ ЦИФРОВОЙ РЕВОЛЮЦИИ**





# УРОЖАЙ В ОБЛАКЕ

[MYJOHNDEERE.COM](http://myjohndeere.com)

Комбайн X9 получает огромный массив ценной информации с каждого гектара. Эти данные играют все возрастающую роль в повышении урожайности, автоматизации документирования и максимальном увеличении прибыльности.

Данные, касающиеся поля и самой машины, автоматически передаются на наши защищенные облачные серверы с помощью JDLINK. Их можно просматривать в системе John Deere Operations Center в своей учетной записи [myjohndeere.com](http://myjohndeere.com) или через мобильные приложения. Теперь Operations Center совместима с данными множества других производителей сельхозтехники и растущей сети независимых поставщиков сельскохозяйственных услуг и ПО. Это обеспечивает непревзойденный уровень управленческого контроля для всего сельскохозяйственного производства.



## ПОДДЕРЖКА СО СТОРОНЫ МЕСТНОГО ДИЛЕРА

### Обученные специалисты

В штате дилера имеются специалисты по точному земледелию, которые прошли обучение на заводе, поэтому вы не будете зависеть от кого-то, работающего вдали от вас. Сотрудники дилера смогут в любой момент приехать к вам в поле, дать совет по настройке и оптимизации комбайна X9 и помочь с индивидуальной поддержкой в вопросах уборки.

### Особые услуги

Дилер может задействовать технологию точного земледелия для предоставления вам индивидуальных услуг FarmSight Services. В их число входят дистанционный контроль машин и оповещения Expert Alerts, которые помогают оптимизировать логистику при уборке и повысить эффективность агрономического анализа полевых данных.

## ОБМЕН ОТКРЫТЫМИ ДАННЫМИ

### Общий стандарт DataConnect

Теперь данные с машин компании Claas и других производителей сельхозтехники, число которых постоянно растет, можно автоматически передавать в учетную запись John Deere Operations Center. Благодаря этому отпадает необходимость в использовании множества платформ, а также упрощается обработка и анализ данных.

### Свыше 200 партнеров в сфере ПО

John Deere Operations Center имеет распространенный программный интерфейс, поэтому даже независимые поставщики могут делиться своими данными (например, границами полей, изображениями культур и данными о погоде). Число партнеров постоянно растет, а значит вы сможете найти всю управленческую информацию в одном месте.

## БЕЗОПАСНЫЙ ДОСТУП К ДАННЫМ

### Управление доступом сезонных работников

Во время уборочного сезона вы можете предоставлять работникам временный доступ к Operations Center, чтобы они могли воспользоваться отложенными приложениями, которые экономят время и оптимизируют работу.

### Безопасное хранилище

Все ваши данные надежно хранятся на наших серверах и автоматически архивируются в нескольких местах для повышения безопасности. Доступ к данным будет только у вас, но вы также можете предоставить права доступа дилеру, членам своей команды или независимому специалисту, например агроному.



**RAUCH**

**STEYR**

**Fliegl**

**NEX'T Farming**

**DELAIR**

**TARANIS**

**esri**

**365FarmNet**

**PIX4D**

**MyEasy Farm**

**XARVIO™**  
Digital Farming Solutions

**AIRBUS**

**Pessi**  
INSTRUMENTS

**agricon**

**Trimble**

**NEW HOLLAND**  
AGRICULTURE

**CLAAS**

**CASE IH**  
AGRICULTURE



# УПРАВЛЕНИЕ РАБОТОЙ ИЗ ЛЮБОЙ ТОЧКИ

Мобильные приложения и облачное хранилище позволяют управлять урожаем с любого устройства из машины любого производителя.

Уборочный сезон всегда непредсказуем, с резкими переменаами погоды и разными циклами урожая, поэтому вам нужна максимальная гибкость. Operations Center доступен с любого устройства и в любом месте. Не важно, в офисе вы или в поле, – у вас всегда будет четкая картина выполненных работ в реальном времени.

Кроме того, мобильные приложения позволяют мгновенно отправлять сведения о заданиях или дистанционно изменять настройки комбайна. Вы можете самостоятельно повысить эффективность логистики при уборке и урожайность.



## JDLINK

Воспользуйтесь удаленным доступом к любой технике John Deere, чтобы получить подробную информацию о ее рабочих характеристиках. Например, вы можете проверить нагрузку машины для оптимизации логистики при уборке. Разберитесь, как используются машины, и помогите операторам повысить производительность. JDLink способствует принятию объективных решений, которые повышают эффективность хозяйственной деятельности. Поэтому вам больше не придется гадать, что именно нужно улучшить.



## OPERATION CENTER MOBILE

Это ваш мобильный шлюз в John Deere Operations Center, поднимающий процесс управления уборкой урожая на новую высоту. Просматривайте ход выполнения полевых работ, проверяйте местонахождение техники и уточняйте время дозаправки топливом или жидкостью для очистки дизельных выхлопных газов (DEF.) Вы даже сможете просматривать экран дисплея в кабине, чтобы проверять настройки, и дистанционно выполнять регулировку (дистанционный доступ к дисплею). По завершении уборки в поле можно сразу же получить доступ к карте документации X9 (беспроводная передача данных с помощью JDLink Connect). Ее можно отправить клиенту прямо с телефона.



## CONNECT MOBILE

John Deere Connect Mobile повышает качество работы, помогая операторам лучше понимать рабочие характеристики комбайна и управлять ими в меняющихся условиях уборки урожая. Приложение работает на iPad и подключается напрямую к шине CAN комбайна. Оно в реальном времени отображает карты урожайности и потерь с высоким разрешением, а также другие ключевые данные по рабочим характеристикам, которые больше нигде в кабине не отображаются.

При уборке урожая с системой Connect Mobile также можно отслеживать основные рабочие показатели. К ним относятся частота вращения ротора, скорость вентилятора, зазор подбаранья, открытие верхнего решета, открытие нижнего решета, средняя влажность, средняя урожайность влажной массы и средняя урожайность сухой массы. Сразу же после настройки можно увидеть результат изменений.



App Store и логотип App Store являются товарными знаками компании Apple Inc.  
Google Play и логотип Google Play являются товарными знаками компании Google Inc.





# ТОЧНЫЕ ДАННЫЕ ДЛЯ ПРИНЯТИЯ ЛУЧШИХ РЕШЕНИЙ

В комбайне X9 используются высококачественные датчики, которые упрощают калибровку и дают более точные данные.

Датчики влажности и урожайности – это проверенные средства, которые контролируют параметры различных сортов культур. При этом функция ActiveYield в X9 обеспечивает еще более высокую точность и улучшение управления процессом уборки урожая.

Система ActiveYield имеет три прецизионных датчика в зерновом бункере, которые автоматически измеряют изменение массы по мере его заполнения. Система сравнивает эти данные с измерениями датчиков урожайности и влажности, выполняя калибровку показаний датчика урожайности. Теперь больше не нужно выполнять долгие ручные калибровки и двойное взвешивание прицепов на платформенных весах, чтобы получить точные результаты измерений урожайности. Это улучшает логистику при уборке, поскольку зерновые прицепы тратят меньше времени на дорогу к силосному хранилищу. Также устраняется риск возникновения ошибок на картах урожайности, поскольку отпадает необходимость ручного ввода данных калибровки в систему.







## ЭКОНОМИЯ ВРЕМЕНИ

Теперь нет необходимости приостанавливать последовательность операций по уборке для регулярного взвешивания при работе с различными культурами и в различных условиях. И больше не нужно переживать, есть ли поблизости платформенные весы. Благодаря ActiveYield вы будете точно знать, сколько собрали. Кроме того, при использовании пакета Combine Advisor можно установить уровни повреждения зерна и загрязнения в соответствии с требованиями закупщика зерна. Это значит, что в вашем распоряжении будут ключевые сведения по качеству и количеству, позволяющие заблаговременно принимать правильные решения.



## ПОВЫШЕНИЕ ТОЧНОСТИ ДЛЯ КАРТ УРОЖАЙНОСТИ

Исследования показали, что только 96% операторов выполняют калибровку по одной точке или не выполняют ее вовсе. И только 4% проводят рекомендованную многоточечную калибровку. Active Yield устраняет необходимость ручной калибровки, поскольку система непрерывно оценивает урожайность, используя данные датчиков влажности и урожайности.

Отсутствие ошибок калибровки в данных с карт урожайности улучшает показатели всего на несколько процентов, но это может кардинально изменить вашу прибыльность. Это сильно влияет на все последующие работы, где используются эти данные, например на нерегулярную обработку почвы, посев, внесение удобрений и уход за культурами. Чем точнее данные, тем большую прибыль вам принесет точное земледелие.



# ПОЛНОСТЬЮ ВСТРОЕННЫЕ СИСТЕМЫ УПРАВЛЕНИЯ

Данные комбайна X9 по уборке урожая могут значительно повысить эффективность и снизить затраты для всего рабочего процесса.

Данные, зарегистрированные комбайном X9, автоматически сохраняются в Operations Center на [myjohndeere.com](http://myjohndeere.com). Используя их вместе с другими данными, можно получить ценные сведения для всего цикла сельскохозяйственных работ – от анализа почвы и внесения удобрений до посева и защиты растений. Их можно использовать для планирования заданий, составления документации и выписывания счетов для клиентов с детальной разбивкой по выполненным работам.

Все данные абсолютно совместимы, безопасны и соответствуют отраслевым стандартам. Поэтому вы сможете экономить время, повышать прибыльность и управлять своей деятельностью на высшем уровне.



#### JDLink

Оптимизируйте эксплуатацию своего парка, используя точные сведения о времени работы комбайна X9 на холостом ходу и в дороге. Улучшите производительность за счет принятия обоснованных решений.



#### Operation Center Mobile

Меняйте настройки комбайна X9 дистанционно и контролируйте все операции – от обработки почвы до уборки.



#### Connect Mobile

На ходу оптимизируйте результаты работы, используя актуальную карту для ключевых данных производительности машины.



#### Агротехническая оптимизация

Удобное средство для анализа полей способствует принятию более взвешенных агротехнических решений и повышению урожайности.

### Дилер и Expert Alerts

Оповещения Expert Alerts позволяет дилеру John Deere заранее обнаруживать возможные проблемы и предотвращать длительный простой техники.



### Свыше 200 партнеров в сфере ПО

Множество независимых поставщиков ПО могут обмениваться данными с Operations Center, поэтому вы можете решать любые задачи в рамках единой платформы.



### Сотрудники и специалисты

Сотрудники и специалисты, например агрономы, могут получать доступ в систему для повышения производительности, а также улучшения анализа культур и полей.



MYJOHNDEERE.COM



### Посев

Перекрытия и пропуски остались в прошлом, что позволяет экономить драгоценный посевной материал и избегать подсева.



### Внесение удобрений

Точное внесение азота, фосфора и калия исходя из заданного количества питательных веществ с использованием отдельных карт предписаний.



### Опрыскивание

Предотвращение избыточного опрыскивания благодаря применению защиты для растений именно там, где это нужно.



### Планировщик работы

Готовьте задания в офисе. Заранее отправляйте настройки для техники, чтобы оператору оставалось просто подтвердить поле перед началом работ.



### Управление парком техники

Количество звонков у операторов сокращается более чем на 50%, ведь каждый может увидеть, где находятся остальные.



### Дистанционный доступ к дисплею

Дистанционный доступ к дисплею в кабине помогает операторам в настройке и оптимизации комбайна.



# ПАКЕТЫ СЕРИИ X9

## ПАКЕТЫ ДЛЯ ТЕХНОЛОГИИ ТОЧНОГО ЗЕМЛЕДЕЛИЯ

	ПАКЕТ SELECT TECHNOLOGY	ПАКЕТ PREMIUM TECHNOLOGY	ПАКЕТ ULTIMATE TECHNOLOGY
Встроенный приемник StarFire 6000	X	X	X
Дисплей 4600 CommandCenter 4-го поколения	X	X	X
AutoTrac	X	X	X
Документирование уборки урожая	X	X	X
Система управления скоростью подачи HarvestSmart	X	X	X
Система интерактивной настройки комбайна (ICA)	X	X	X
Поддержка Connect Mobile	X	X	X
<b>Оборудование системы JDLink</b>			
Модульный телематический шлюз (MTG) 4G	X	X	X
<b>JDLink Connect – активация на 5 лет</b>			
Дистанционный доступ к дисплею (RDA)	Требуется подписка	Требуется подписка	Требуется подписка
Система беспроводной передачи данных (WDT)			
Дистанционный просмотр и регулировка			
Информация о машине			
Синхронизация данных			
Active Terrain Adjustment	—	X	X
<b>Активация Premium</b>			
AutoTrac RowSense	—	X	X
Управление перекрытием секций			
Обмен данными в поле			
Включение потока данных Connect Mobile			
<b>Активация Automation 3.0</b>			
Синхронизация машины John Deere 4-го поколения	—	—	X
AutoTrac RowSense			
Управление секциями			
Обмен данными в поле			
Включение потока данных Connect Mobile			
<b>Комплект Combine Advisor</b>			
HarvestSmart	—	—	X
Active Terrain Adjustment			
Auto Maintain			

## ПАКЕТ ДЛЯ СВЕТОВЫХ ПРИБОРОВ

	ПАКЕТ PREMIUM VISIBILITY	ПАКЕТ ULTIMATE VISIBILITY
	СВЕТОДИОДНОЕ ОСВЕЩЕНИЕ	СВЕТОДИОДНОЕ ОСВЕЩЕНИЕ НА 360 ГРАДУСОВ
Светодиодные фары, установленные на крыше кабины	Шесть верхних фар рабочего освещения	
	Две дорожные фары дальнего света	
	Две дорожные фары ближнего света	
Установленные на машине светодиодные фары рабочего освещения	Два фонаря освещения стерни	
	Два фонаря заднего разгрузочного устройства	
	Один фонарь выгрузного шнека	
	Один фонарь зернового бункера	Два фонаря зернового бункера
Светодиодные фонари для обслуживания	Шесть фонарей подъемной двери	Десять фонарей подъемной двери
	Шесть фонарей деки двигателя	
	Два фонаря зерноочистки	

## ПАКЕТ ОБЗОРА

	ПАКЕТ PREMIUM VISIBILITY	ПАКЕТ ULTIMATE VISIBILITY
Зеркала	С электроприводом и подогревом	С электроприводом и подогревом
Солнцезащитные козырьки	Передний	Передний
Стеклоочистители	Передний	Передний правый
Камеры	Видеокамера заднего вида Подготовка к установке камеры в зерновом бункере Подготовка к установке камеры выгрузного шнека Подготовка к установке камеры на задней навеске	Видеокамера заднего вида Камера в зерновом бункере Камера на выгрузном шнеке Камера на задней навеске

## ПАКЕТЫ КОМФОРТА И УДОБСТВА

	ПАКЕТ SELECT	ПАКЕТ PREMIUM	ПАКЕТ ULTIMATE
Сиденье	Vision с тканевой обивкой Механические элементы управления Механическая поясничная опора Поворот на 0 градусов влево и 16 градусов вправо	Vision с тканевой обивкой Электронное управление Пневматическая поясничная опора Поворот на 16 градусов влево и 16 градусов вправо	Vision с кожаной обивкой Электронное управление Пневматическая поясничная опора Поворот на 16 градусов влево и 16 градусов вправо Обогрев и вентиляция Активное предотвращение утомляемости Регулируемые валики
Встроенный приемник	AM/FM/WX Цифровое радио (DAB) Вспомогательный вход и беспроводной вход Bluetooth Два динамика	Радиоприемник с сенсорным экраном 16,5 см Цифровое радио (DAB) Два динамика с сабвуфером	Радиоприемник с сенсорным экраном 16,5 см Цифровое радио (DAB) Два динамика с сабвуфером
Подготовка к установке радио промышленного диапазона	X	X	X
Четыре порта USB и одна розетка на 12 В	X	X	X
Рулевая колонка с регулировкой в двух плоскостях	X	X	X
Поворот дисплея на 80 градусов	X	X	X
Подножки	—	X	X
Холодильник	—	X	X
Напольный коврик	—	—	X
Рулевое колесо с кожаной обивкой	—	—	X
Уплотнение двери	—	—	X

## СОВМЕСТНОЕ ИСПОЛЬЗОВАНИЕ ЖАТКИ И ВЫГРУЗНОГО ШНЕКА

ЖАТКА, ШИРИНА (М)	ВЫГРУЗНОЙ ШНЕК ДЛИНОЙ 7,9 М	ВЫГРУЗНОЙ ШНЕК ДЛИНОЙ 8,2 М	ВЫГРУЗНОЙ ШНЕК ДЛИНОЙ 8,7 М	ВЫГРУЗНОЙ ШНЕК ДЛИНОЙ 9,4 М
10,7	Опция 1	Опция 1	Опция 2	Опция 2
12,2	Опция 1	Опция 1	Опция 1	Опция 1
13,7	Н/Д	Опция 1	Опция 1	Опция 1
15,2	Н/Д	Н/Д	Опция 1	Опция 1

Трактор шириной 3 м с прицепом для перевозки зерна

**Опция 1**  
трактор справа от вала

**Опция 2**  
трактор частично соприкасается с валком



# ТЕХНИЧЕСКИЕ ХАРАКТЕРИСТИКИ СЕРИИ X9

	X9 1000	X9 1100
<b>ДВИГАТЕЛЬ</b>		
Производитель двигателя	John Deere	John Deere
Экологический класс	Stage III	Stage III
Рабочий объем (л)	13,6	13,6
Турбонагнетатель	Один	Два
Номинальная частота вращения	1900	1900
Номинальная мощность ECE R120 (кВт/л. с./PS)	410 / 549 / 557	450 / 603 / 611
Макс. мощность ECE R120 (кВт/л. с./PS)	470 / 630 / 639	515 / 690 / 700
Запас мощности (кВт/л. с./PS)	40 / 53 / 54	40 / 53 / 54
Управление оборотами двигателя	Да	Да
Объем топливного бака (л)	1250	1250
Система быстрой заправки топливом	Опция	Опция
Измерение и документирование расхода топлива	Базовая комплектация	Базовая комплектация
Вентилятор с изменяемым углом наклона лопастей	Базовая комплектация	Базовая комплектация
Воздушный компрессор	Опция	Опция
<b>НАКЛОННАЯ КАМЕРА</b>		
Число цепей транспортера наклонной камеры	4	4
Выбор скорости наклонной камеры	2 скорости 18 зубов / 22 зуба	2 скорости 18 зубов / 22 зуба
Модулированный реверсивный механизм наклонной камеры	Базовая комплектация	Базовая комплектация
Поперечный наклон	Базовая комплектация	Базовая комплектация
Продольный наклон	Базовая комплектация	Базовая комплектация
Угол продольного наклона	10,5	10,5
<b>ОБОЛОТ И СЕПАРАЦИЯ</b>		
Ширина канала (мм)	1720	1720
Островерхий подающий ролик с камнеуловителем	Базовая комплектация	Базовая комплектация
Диапазон частоты вращения подающего ролика	440 / 990	440 / 990
Технология сдвоенного ротора	Базовая комплектация	Базовая комплектация
Технология сдвоенного ротора с износостойкими компонентами (рис)	Опция	Опция
Длина ротора (мм)	3510	3510
Диаметр ротора (мм)	610	610
Активная изоляция подбарабья	Базовая комплектация	Базовая комплектация
Диапазоны переключаемой частоты вращения ротора (об/мин)	1300-720 800-420 520-300	1300-720 800-420 520-300
Площадь обмолота (м <sup>2</sup> )	1,6	1,6
Площадь сепарации ротора (м <sup>2</sup> )	3,6	3,6
Площадь решетки разгрузочного битера (м <sup>2</sup> )	0,45	0,45
Приблиз. число оборотов на площади обмолота	2,5	2,5
Приблиз. число оборотов на площади сепарации	7	7
Число датчиков потерь для ротора	4	4
<b>СИСТЕМА ОЧИСТКИ DYNAFLO XL</b>		
Тип вентилятора	Турбинный	Турбинный
Диапазон частоты вращения привода вентилятора (об/мин)	570-1430	570-1430
Комплект для понижения оборотов привода вентилятора	В наличии	В наличии
Площадь переднего верхнего решета (м <sup>2</sup> )	1,0	1,0
Площадь верхнего решета (м <sup>2</sup> )	3,1	3,1
Площадь нижнего решета (м <sup>2</sup> )	2,9	2,9
ОБЩАЯ площадь системы очистки с передним верхним решетом (м <sup>2</sup> )	7,0	7,0
Комплект для компенсации уклона	Опция	Опция
Электрическая регулировка нижнего решета	Базовая комплектация	Базовая комплектация
Число датчиков потерь в системе очистки	6	6
Активная система возврата недомолота	Базовая комплектация	Базовая комплектация
Active Terrain Adjustment	Опция	Опция
Камера для проверки количества и содержимого недомолоченных колосьев	Опция	Опция
Камера для проверки содержимого элеватора чистого зерна	Опция	Опция

	X9 1000	X9 1100
<b>ЗЕРНОВОЙ БУНКЕР</b>		
Бункер, объем (л)	14 800	16 200
Диапазон поворота выгрузного шнека (град.)	106	106
Стандартная система выгрузки при макс. производительности (л/с)	162	186
Функция выключения шнека зернового бункера	Базовая комплектация	Базовая комплектация
Регулируемая выгрузная труба	Опция	Опция
Складываемый выгрузной шнек зернового бункера	Базовая комплектация	Базовая комплектация
Регулировка крышки шнека зернового бункера без использования инструментов	Базовая комплектация	Базовая комплектация
Заслонка для пробы из зернового бункера	Базовая комплектация	Базовая комплектация
Автоматическая калибровка датчика урожайности ActiveYield	Опция	Опция
<b>УПРАВЛЕНИЕ ПОЖНИВНЫМИ ОСТАТКАМИ</b>		
Количество ножей измельчителя Deluxe FineCut	68	68
Количество ножей измельчителя Premium Extra FineCut	124	124
Количество контрножей	61	61
Встроенный соломоразбрасыватель	Базовая комплектация	Базовая комплектация
Соломоразбрасыватель с механическим приводом	Базовая комплектация	Базовая комплектация
Ножи измельчителя Xcel	Базовая комплектация	Базовая комплектация
Регулировка измельчения и разбрасывания соломы из кабины	Опция	Опция
Регулировка контрножей измельчителя из кабины	Опция	Опция
Дополнительная бильная планка	Базовая комплектация	Базовая комплектация
Регулировка ширины и направления разбрасывателя из кабины	Базовая комплектация	Базовая комплектация
Автоматическое изменение направления разбрасывания	Базовая комплектация	Базовая комплектация
<b>ХОДОВОЙ ПРИВОД</b>		
Трансмиссия с бесступенчатым изменением скоростей ProDrive XL	Базовая комплектация	Базовая комплектация
Ручное устройство блокировки дифференциала переднего моста	Базовая комплектация	Базовая комплектация
Максимальная скорость на колесах или гусеницах (км/ч) *в зависимости от страны и сертификации	40*	40*
Полный привод	Опция	Опция
Общая конфигурация гусениц John Deere с подвеской	Опция	Опция
<b>ТРАНСПОРТНАЯ ШИРИНА С ШИНАМИ</b>		
Общая конфигурация гусениц шириной 610 мм (м)	3,47	3,47
Общая конфигурация гусениц шириной 762 мм (м)	3,77	3,77
Общая конфигурация гусениц шириной 914 мм (м)	4,58	4,58
<b>ПАКЕТЫ ДЛЯ ТЕХНОЛОГИИ ТОЧНОГО ЗЕМЛЕДЕЛИЯ</b>		
<i>Сведения о пакете см. на стр. 100</i>		
Select	Опция	Опция
Premium	Опция	Опция
Ultimate	Опция	Опция
<b>ПАКЕТЫ КОМФОРТА И УДОБСТВА</b>		
<i>Сведения о пакете см. на стр. 101</i>		
Select	Опция	Опция
Premium	Опция	Опция
Ultimate	Опция	Опция
<b>ПАКЕТ ДЛЯ СВЕТОВЫХ ПРИБОРОВ</b>		
<i>Сведения о пакете см. на стр. 100</i>		
Premium	Опция	Опция
Ultimate	Опция	Опция
<b>ПАКЕТЫ ОБЗОРА</b>		
<i>Сведения о пакете см. на стр. 101</i>		
Premium	Опция	Опция
Ultimate	Опция	Опция





**NOTHING RUNS  
LIKE A DEERE**

Данная публикация предназначена для распространения по всему миру. Несмотря на то, что представленные сведения, рисунки и описания имеют общий характер, некоторые иллюстрации и текст могут содержать варианты финансовых, кредитных, страховых операций, варианты продукции и аксессуаров, которые ДОСТУПНЫ НЕ ВО ВСЕХ РЕГИОНАХ. ЗА ПОДРОБНОЙ ИНФОРМАЦИЕЙ ОБРАЩАЙТЕСЬ, ПОЖАЛУЙСТА, К СВОЕМУ ДИЛЕРУ. Компания John Deere оставляет за собой право изменять технические характеристики и конструкцию продукции, описанной в данной публикации, без предварительного предупреждения. Зелено-желтая цветовая схема John Deere, символ прыгающего оленя и торговые знаки John Deere являются зарегистрированными товарными знаками, принадлежащими Deere & Company.