

Опрыскиватели серии 4

Полная линейка самоходных опрыскивателей нового поколения



Теперь с новым опрыскивателем R4023

Я работаю. Я опрыскиваю. Я побеждаю.

Новый самоходный опрыскиватель John Deere R4023 уже в продаже. Высокая производительность, бункер большого объема, широкий спектр возможностей и более скоростное заполнение - вот преимущества относительно более ранних моделей.

Вот как мы работаем. Наша линейка самоходных опрыскивателей обладает всем необходимым. Интуитивное управление, продуманные решения для экономии времени и денег, точность внесения — всё это полностью интегрировано в последние технологии John Deere, чтобы помочь Вам обработать больше гектаров за более короткий период времени.

Выберите одну из четырех моделей, соответствующую Вашим потребностям в отношении мощности, производительности, рабочей ширины и объема бункера для раствора. В этой брошюре Вы найдете более подробную информацию о каждой модели.

Поговорите со своим дилером John Deere, знания которого позволят найти ответы на Ваши вопросы. Кроме того, только дилер John Deere предоставит Вам запчасти, сервис и профессиональную поддержку.

Модель	Мощность двигателя	Емкость бака для раствора	Ширина захвата штанги
R4045	346 л.с. (258 кВт)	4500 л	До 36,6 м
R4038	310 л.с. (231 кВт)	3800 л	До 36,6 м
R4030	280 л.с. (209 кВт)	3000 л	До 36,6 м
R4023	173 л.с. (129 кВт)	2300 л	До 24,4 м

Новый опрыскиватель R4023



НОВИНКА!



Опрыскиватель R4030



Опрыскиватель R4038



Опрыскиватель R4045



СОДЕРЖАНИЕ

R4023, R4030, R4038, R4045
(опрыскиватели серии 4)

Новые опрыскиватели R4023	4-7
Кабина CommandView™ II Plus	8-9
Подвеска и колеса	10-11
Системы подачи раствора.....	12-13
Штанги	14-15
Двигатели PowerTech™ PSS.....	16-17
Встроенные технологии	18-19
Запчасти/дополнительное оборудование...	20-21
Технические характеристики	22-23

Комфорт в течение всего рабочего дня

ПРЕДСТАВЛЯЕМ НОВЫЙ САМОХОДНЫЙ ОПРЫСКИВАТЕЛЬ R4023.

Зачастую сроки внесения СЗР ограничены, и приходится работать сверхурочно. Будьте уверены, наша новая кабина обеспечит Вам комфортные условия в течение всего рабочего дня. Обратитесь к своему дилеру John Deere, чтобы получить подробную информацию о новых R4023, прекрасно подходящих для небольших хозяйств, а также полей неправильной формы.

Присядьте на одно из самых удобных сидений в отрасли. Кожаное сиденье с вентиляцией и подогревом имеет девять точек вертикальной и боковой регулировок, опору для спины и подушку сиденья большего размера, чем раньше.

Вы сразу ощутите, насколько тихо в кабине. Новая усовершенствованная звукоизоляция включает пластину гидропривода шумоизоляции, изоляцию кабины, прокладки и изоляторы, чтобы обеспечить Вам полный покой.

Теперь посмотрите вниз, и Вы будете поражены четкостью нового дисплея GreenStar™ 3 CommandCenter™ с высоким разрешением и диагональю 10 дюймов. Положите руку на продуманно отлаженный рычаг CommandARM™, предназначенный для управления важнейшими функциями. На новом дисплее на угловой стойке приведена основная информация о машине.

Включите новую роскошную стереосистему высшего класса с 4" x 6" громкоговорителями и сабвуфером, которая позволит Вам наслаждаться музыкой весь день напролет.

Вам нужно сделать несколько звонков по работе? Воспользуйтесь интегрированной гарнитурой BlueTooth®.

Другие удобные функции включают розетку 12 вольт для Ваших устройств, правое зеркало с электронной регулировкой для четкого обзора задней части опрыскивателя, передний выдвижной солнцезащитный козырек и три подстаканника для Ваших любимых напитков — все, чтобы помочь Вам расслабиться и успеть сделать больше.



Все утверждения и изображения относятся только к кабине класса премиум. Bluetooth является зарегистрированным торговым знаком Bluetooth SIG, Inc.



НОВИНКА!



Новый опрыскиватель R4023.

**Идеально подходит для небольших хозяйств
и полей неправильной формы.**



При проектировании новых опрыскивателей R4023 наши инженеры внесли несколько усовершенствований для повышения комфорта оператора, мощности двигателя и эффективности, но сохранили все преимущества и размеры, благодаря которым наша предыдущая модель стала лидером на рынке.

Объем бункера составляет 2300 л, что оптимально подходит для небольших полей.

Штанга шириной 24 м может складываться до 18 м, если этого требуют параметры поля. Прочная 3-мерная конструкция штанги обеспечивает исключительную прочность для сопротивления продольно-поперечным нагрузкам, возникающим при запуске, остановке и поворотах, а также сильным нагрузкам при складывании и раскладывании.

Компактные размеры позволяют хранить его в небольших помещениях.

Непревзойденная интеграция систем точного земледелия исключает необходимость использования нескольких дисплеев. Новый опрыскиватель R4023 поставляется со стандартным дисплеем GreenStar™ 3 2630, предоставляющим интеллектуальные функции управления.

Интегрированные технологии John Deere помогут Вам правильно провести регулировки опрыскивателя в течение рабочего дня для достижения максимальной эффективности. Специальная консоль CommandARM™ на опрыскивателе связана с JDLink™ и высокотехнологичными функциями опрыскивателя, такими как SprayStar™, управление секциями

штанги John Deere, BoomTrac™ Pro и возврат штанги на заданную высоту.

Новая опция Soft Shock идеально подходит для опрыскивания на неровных полях, например, на необработанных полях или при полосовой обработке. Он создан для поглощения сил таких труднопроходимых участков, обеспечивая плавный ход и точное опрыскивание на скорости до 32,2 км/ч.

Пакет автоматического выравнивания входит в стандартную комплектацию модели R4023 и обеспечивает оптимальное давление в пневматических рессорах для максимального контроля в различных полевых условиях.

Меньшее уплотнение поля. Новый опрыскиватель R4023 включает опцию IF для шин 380 и 320, позволяющую увеличить поверхность контакта и снизить уплотнение почвы за счет меньшего давления в шинах.

Два варианта моста — широкий или узкий — позволят выбрать расстояние между колесами, которое подходит для Вашего типа работ. Это снижает уплотнение почвы и обеспечивает соблюдение необходимого междурядья.



Новый двигатель.

Загляните под капот, и Вы увидите новый двигатель 4,5 л мощностью 173 л.с. (129 кВт). Мы разработали этот двигатель, чтобы повысить мощность на 5% по сравнению с предыдущей моделью. Кроме того, он рассчитан на увеличение мощности с 173 до 182 л.с. (136 кВт) с 10% усилением на пиковом крутящем моменте. Теперь Вы можете осуществлять опрыскивание на более высоких скоростях, чем раньше.

R4045 | R4038 | R4030

Я выбираю продуманный комфорт.

Кабина CommandView II Plus

Вы смотрите на одну из наиболее продуманных и удобных кабин в своем классе. При взгляде внутрь захватывает дух. Конструкция не имеет аналогов. Производительность исключительна. Дверной проем шире, чем раньше. Откиньтесь на спинку сверхудобного, легко регулируемого сиденья ComfortCommand. Оглянитесь, и Вы увидите еще больше пространства и дополнительных удобств. К Вашим услугам простые в использовании дополнительные элементы управления на обновленной консоли CommandArm со встроенным дисплеем GreenStar 3 Command Center.

Когда операторы чувствуют себя спокойно и полностью контролируют ситуацию, они могут проработать дольше и сделать больше. Мы предлагаем стандартные кабины, а также кабины премиум-класса.



Описание	Кабина премиум-класса	Стандартная кабина
Сиденье ComfortCommand	Кожаная обивка	Плюшевая обивка
Установленное на заводе пассажирское сиденье	●	
Дистанционное управление радиоприемником на CommandARM	●	●
Ручное управление температурой на CommandARM		●
Автоматический регулятор температуры	●	
Сниженный уровень шума в кабине	●	●
Аудиосистема премиум-класса с сабвуфером	●	●
Технология Bluetooth®	●	
Дополнительный холодильник, устанавливаемый в условиях эксплуатации	●	●

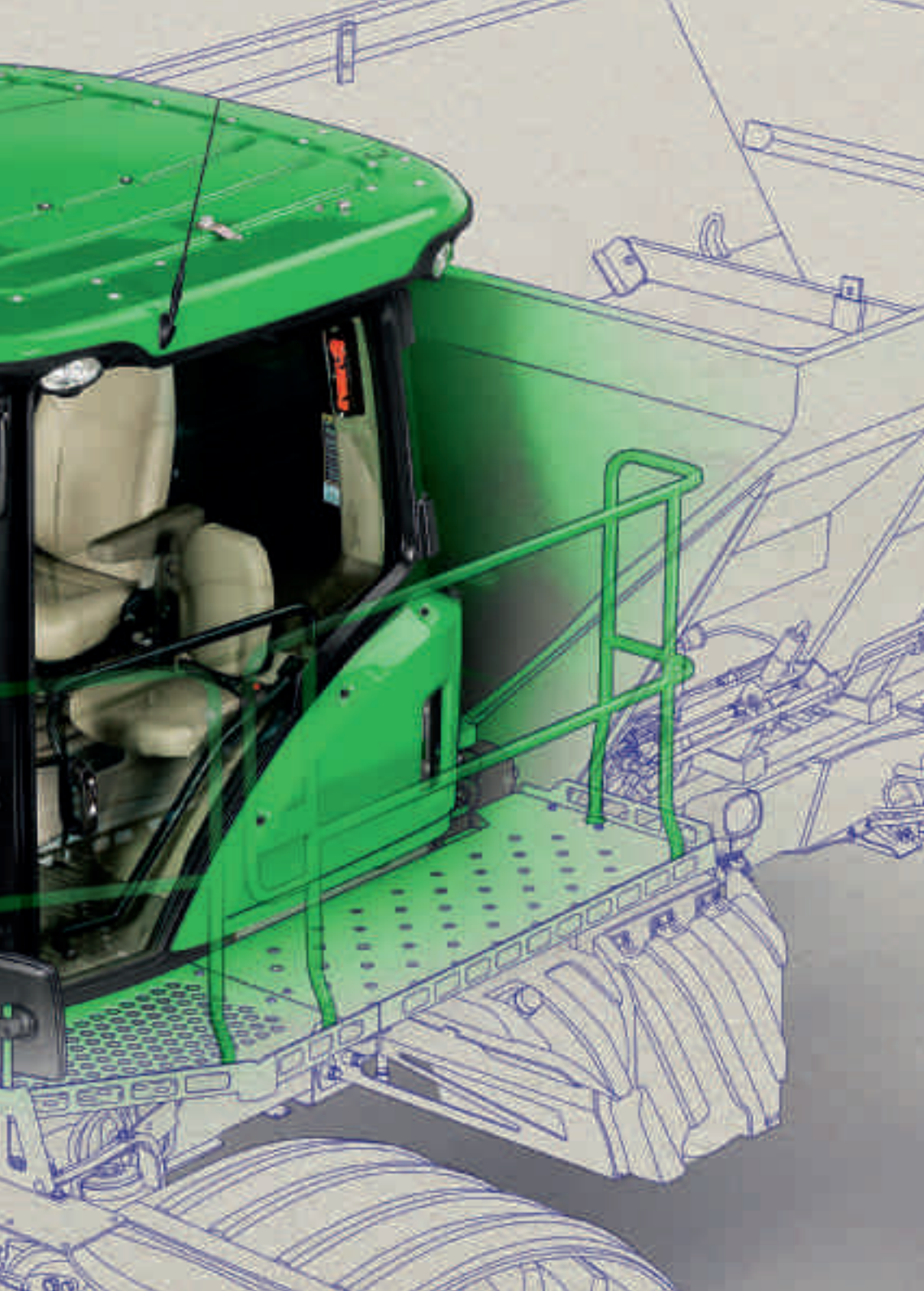

Кабина CommandView II Plus.

1. Более широкий дверной проем для удобства доступа, большая площадь остекления для хорошего обзора, большее пространство для повышения комфорта и производительности работы оператора. В шумоизолированной кабине также имеется эргономичная рукоятка гидростатического управления.

2. Полностью интегрированные технологии. Просто нажмите кнопку, и Вы получите доступ к самым современным интегрированным технологиям, обеспечивающим максимальную производительность и удобство. Подробная информация приведена на стр. 20–21.

Круиз-контроль. Установите частоту вращения двигателя и рукоятку гидростатического управления на максимум, и система будет автоматически поддерживать заданную скорость транспортного средства. Кроме того, функция автоматически поддерживает максимальный крутящий момент при запуске после остановки без необходимости переключать диапазон скорости.

3. Сиденье ComfortCommand предназначено для исключительной устойчивости и повышения производительности при работе на неровных полях — значительно снижает движение как вперед-назад, так и из стороны в сторону. В базовой комплектации устанавливается сиденье с плюшевой обивкой, в качестве опции можно выбрать роскошную кожаную обивку. Оба варианта исключительно удобны и долговечны.

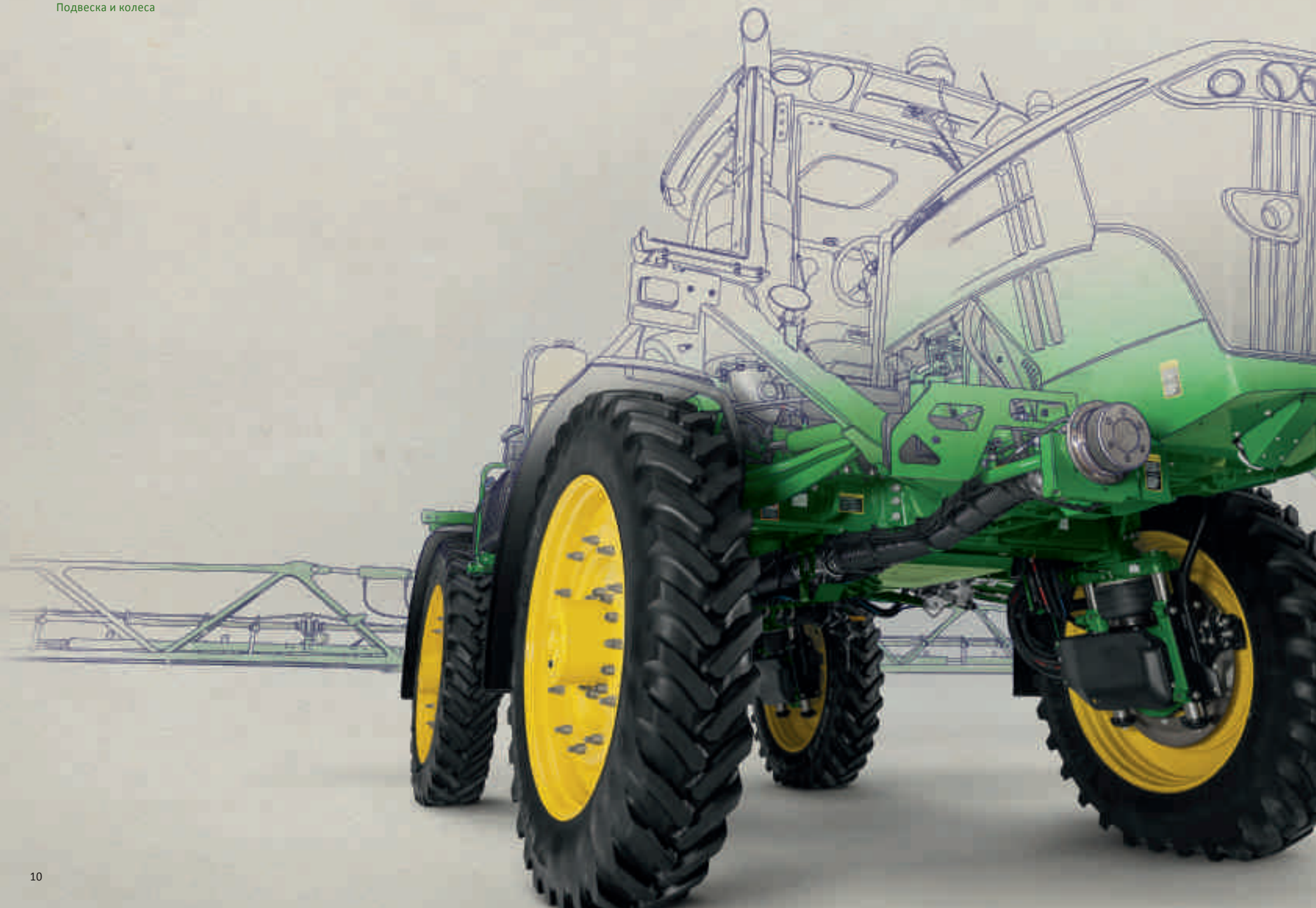

R4045 | R4038 | R4030

Плавность и устойчивость хода

Работать можно только так.

Вот что значит добиться успеха. Начав работать на наших опрыскивателях серии 4, операторы почувствуют огромную разницу в качестве езды. Удобство. Плавность и устойчивость. Легкость маневра. Разработаны, чтобы повысить Вашу общую производительность. Качество езды — одно из лучших в своем классе.

Мы включили две проверенных возможности для повышения комфорта оператора при работе на самых неровных полях — испытанная в полевых условиях самостоятельная пневматическая подвеска колеса с двойной стойкой и автоматическая система выравнивания на пневмопружинах. Эти функции служат для уменьшения необходимой регулировки в поле и на дороге.

Мы перенесли до девяти процентов веса машины (в зависимости от модели и штанги) на переднюю ось опрыскивателя R4038 и R4030, чтобы повысить общее распределение веса и обеспечить лучший баланс на дороге и в поле.



Система подвески

Независимая пневматическая подвеска с двойной стойкой обеспечивает комфорт оператора при движении по неровному полю на высоких скоростях. Конструкция подвески включает две большие стойки и пневмопружину на каждом колесе, что обеспечивает комфортную работу даже в сложных условиях. Ход подвески составляет 20,3 см, что гарантирует плавность движения.



Автоматическая система выравнивания пневмопружины

Плавное скольжение по самым неровным полям и постоянное поддержание уровня шасси, даже когда бак опрыскивателя пуст. Компоненты шасси, оси и рамы изготовлены из высокопрочной конструкционной стали и предназначены для самых тяжелых полевых условий.

Кроме того, наша дополнительная функция управления пробуксовкой позволяет Вам работать уверенно

Широкий ассортимент шин также обеспечивает универсальность, необходимую для работы в любых полевых условиях. В конце рабочего дня плавный и стабильный ход позволяет операторам быстрее перемещаться по полям и охватить большее количество акров. И таким образом повышается производительность.

Модель	Рабочая скорость	Транспортная скорость
R4045	40 км/ч	56 км/ч
R4038	40 км/ч	56 км/ч
R4030	32 км/ч	48 км/ч



Выбор шин

Усиленные радиальные шины обеспечивают отличное сцепление с дорогой практически в любых полевых условиях. Шины для пропашных культур (слева) обеспечивают исключительную плавность хода и уменьшают уплотнение почвы благодаря снижению давления накачивания и толстым боковым стенкам. Шины высокой проходимости (справа) позволяют легче добраться до поля и увеличивают продолжительность сезона. Также прекрасно подходят для использования при выжигании и довсходовой обработке. Пропашные шины и шины высокой проходимости доступны на всех опрыскивателях серии 4. Кроме того, предлагаются варианты шин IF и VF для снижения уплотнения почвы.

R4045 | R4038 | R4030

Точно. Эффективно.

Вот так я работаю.

Несколько интересных фактов о новых моделях.

В самом сердце опрыскивателей серии 4 находится одна из наиболее эффективных и производительных систем подачи раствора. За счет применения новейших трубопроводных технологий наши полностью модифицированные опрыскиватели предлагают более высокие нормы внесения, дополнительную универсальность и ускоренное время загрузки.

Производительность насоса на опрыскивателе R4045 достигает 870 л/мин, что обеспечивает высокие нормы внесения.

Кроме того, процесс опрыскивания непрерывно контролируется. Система управления секциями позволяет опрыскивать только нужные участки поля и исключать перекрытия, что существенно экономит производственные расходы. Все осуществляется автоматически. Оператору не нужно вручную включать и выключать отдельные секции при прохождении опрыскивателем определенных участков.

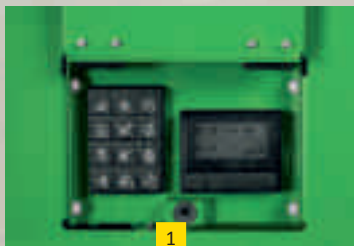

1. На опрыскивателях серии 4 Вы можете повысить скорость заправки с помощью дополнительного **управления системой подачи раствора**. Автоматическая заправка с помощью нажатия кнопки облегчит работу оператора.
2. Ручная система загрузки входит в стандартную комплектацию.

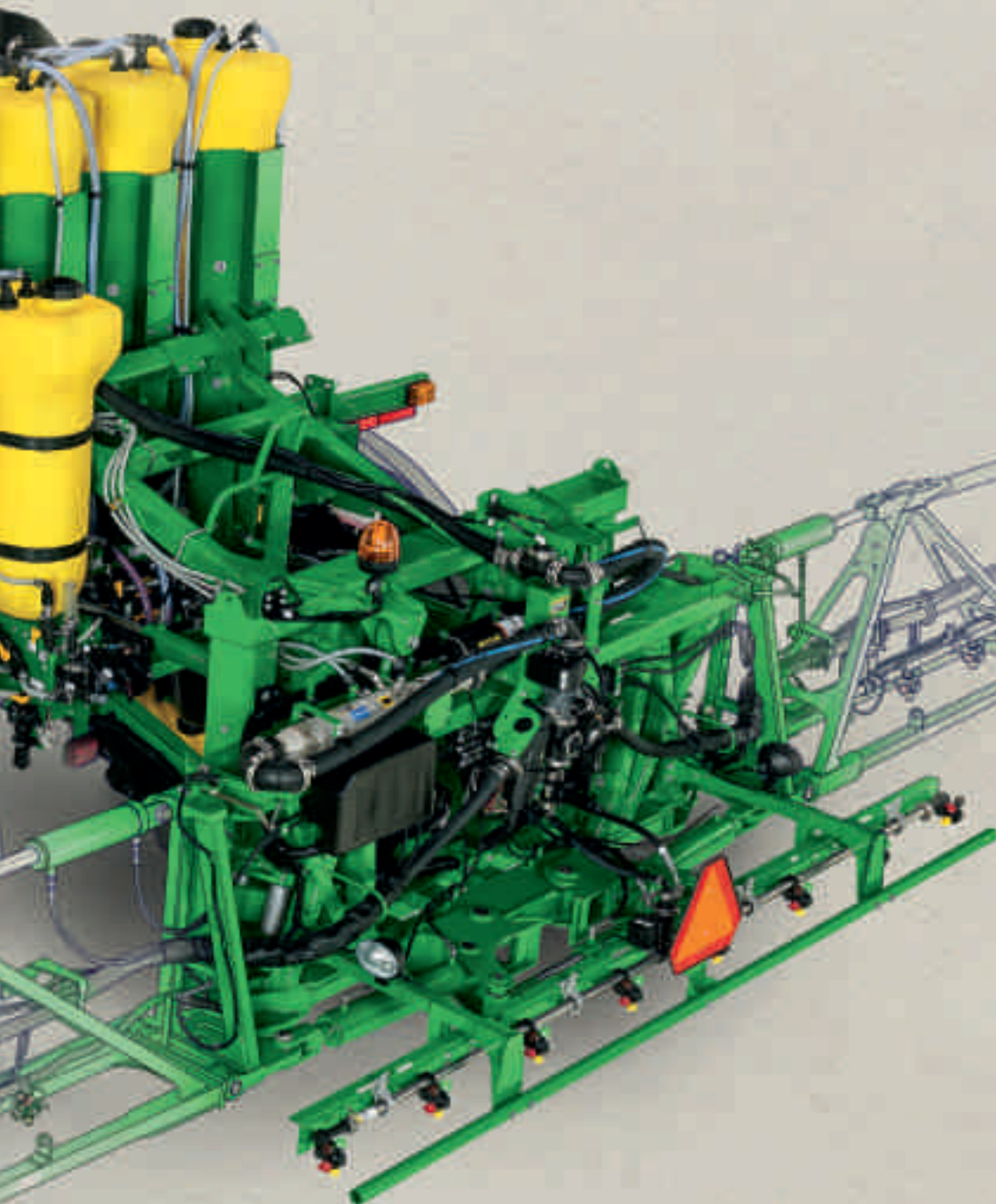

Торцевая крышка аспирантов на конце каждой секции опрыскивателя сокращает время выключения форсунки на 85% и устраняет глухие концы, в которых могут собираться ненужные остатки продукта. Поставляются стандартная и высоконапорная модификации (нержавеющая сталь или пластмасса). Эта функция позволяет устранить глухие концы и исключить скопление воздуха.

НОРМЫ ВНЕСЕНИЯ

Модель	Высоконапорный насос*	Стандартный насос
R4045	До 870 л/мин	Н/Д
R4038	До 850 л/мин	До 640 л/мин
R4030	Н/Д	До 640 л/мин

*Дополнительное оборудование для опрыскивателя R4038. Все представленные показатели расхода измерены с использованием воды.

R4045 | R4038 | R4030

Максимальная производительность

Вы просто не захотели бы работать по-другому.

Модифицированные складывающиеся штанги опрыскивателя серии 4 позволяют выполнять опрыскивание на ширину до 36 м, обрабатывая больше гектаров с меньшим количеством проходов.

Прочная конструкция готова к любым капризам поля. Оборудованные надежной двойной подвеской с качающимся рычагом, эти штанги обеспечивают высокую устойчивость и поддерживают стабильную высоту над культурой. Дополнительная система продувки штанги пропускает воздух через штангу, прочищая ее при смене продукта.

Большее количество отдельных секций небольшого размера вдоль штанги помогает увеличить площадь опрыскивания более чем на 33%. Это дополнительно повышает точность процесса опрыскивания, сокращая пропуски и перекрытия и снижая производственные затраты.

Модель	Ширина штанги 27 м 7 секций	Ширина штанги 30 м 9 секций	Ширина штанги 36 м 11 секций
R4045	●	●	●
R4038	●	●	●
R4030	●	●	●

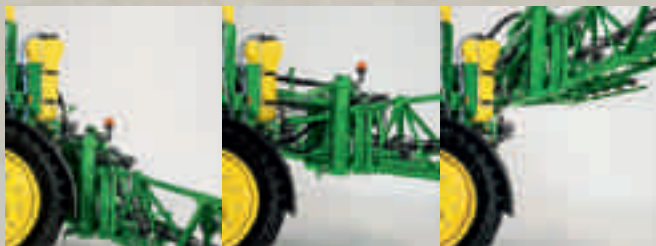

Высота штанги легко регулируется с 0,5 м до 2,3 м в зависимости от Ваших потребностей. Функция возврата штанги возвращает штангу обратно на ту же высоту опрыскивания после каждого преодоления препятствий на поле или поворота на защитной полосе. Это помогает обеспечить стабильную высоту опрыскивания. В зависимости от шасси и размера шин данная высота может незначительно варьироваться.

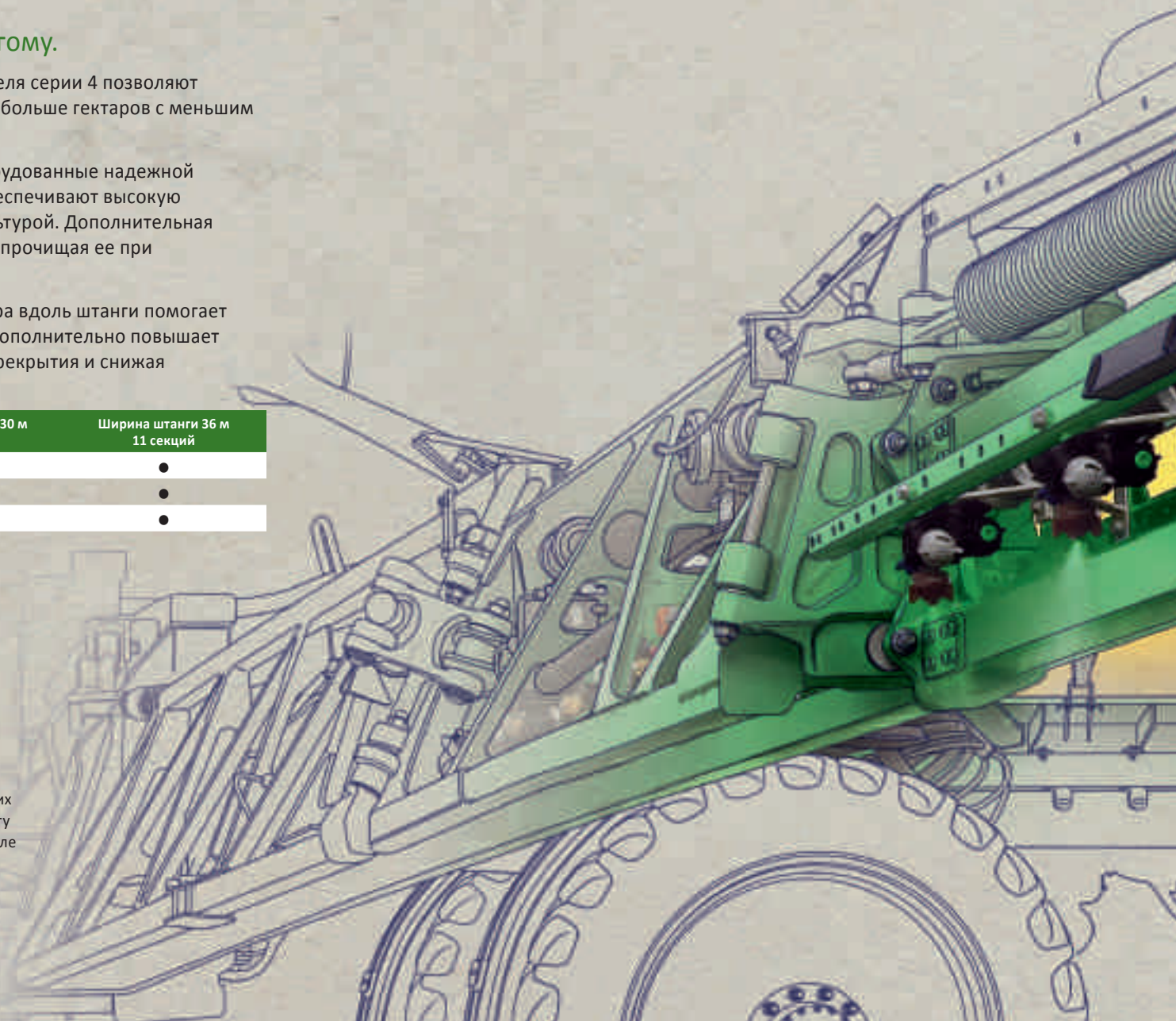

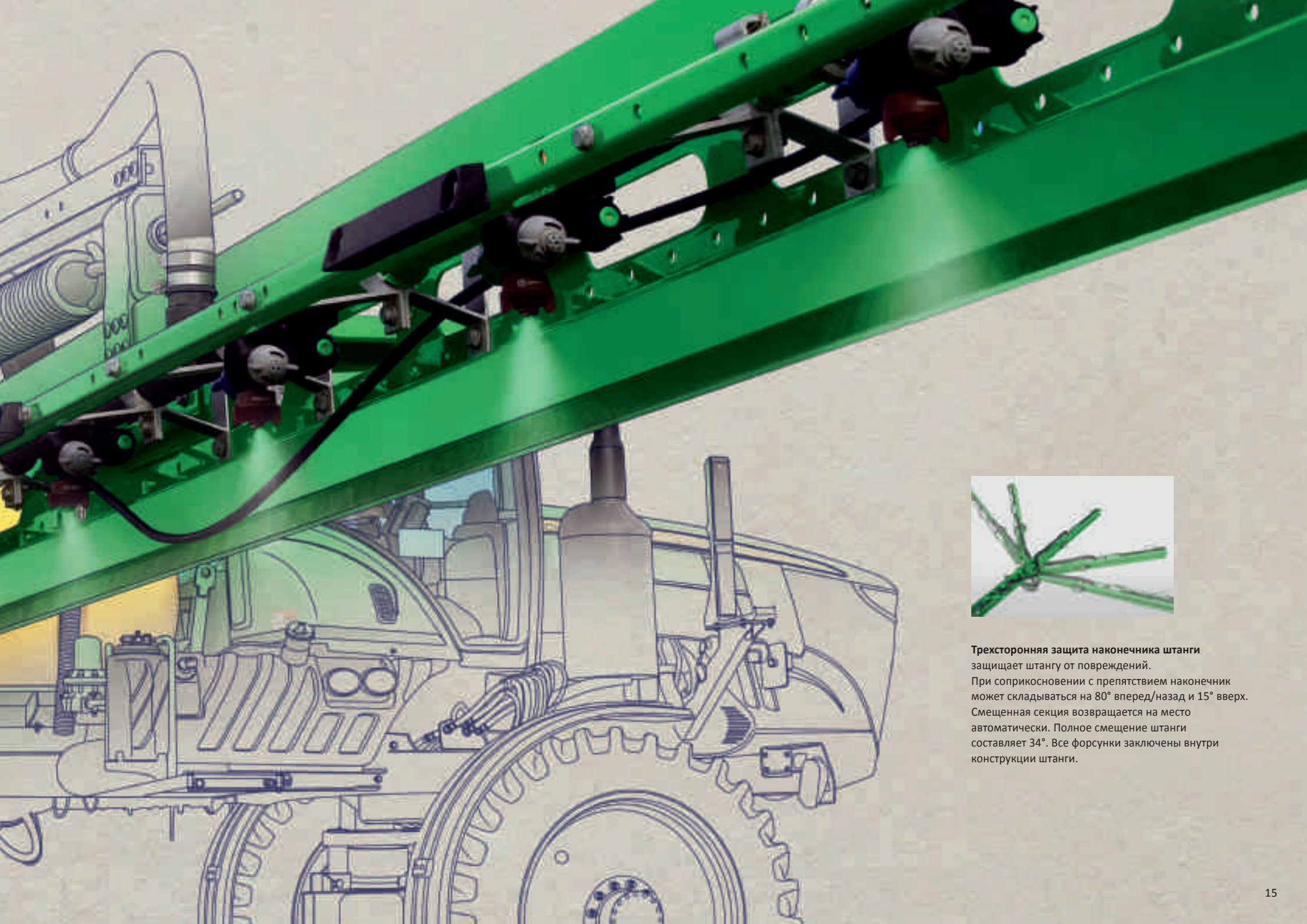

Трехсторонняя защита наконечника штанги защищает штангу от повреждений. При соприкосновении с препятствием наконечник может складываться на 80° вперед/назад и 15° вверх. Смещенная секция возвращается на место автоматически. Полное смещение штанги составляет 34° . Все форсунки заключены внутри конструкции штанги.

R4045 | R4038 | R4030 | R4023

Высокая мощность

Двигатели PowerTech от John Deere



Для многочасовой работы в полу требуется действительно высокая мощность. Двигатели PowerTech от John Deere - именно то, что Вам нужно. Это проверенный способ выполнить работу.

Новый опрыскиватель R4045 оснащен высокопроизводительным двигателем PowerTech PSS объемом 9,0 л мощностью 346 л.с. (258 кВт) и максимальной мощностью 379 л.с. (283 кВт), отвечающим всем установленным требованиям к выбросам.

Оснащенный двумя турбоагнетателями — с изменяемой геометрией (VGT) и с фиксированной геометрией, этот двигатель обеспечивает высокий крутящий момент и реакцию двигателя, необходимые, чтобы преодолевать тяжелые условия работы.

Расширенные конструкционные особенности, такие как 24-клапанная головка блока цилиндров (четыре клапана на цилиндр), обеспечивают опрыскивателям серии 4 достаточную эффективную мощность двигателя при сниженном расходе топлива. Диапазон мощности наших опрыскивателей - от 173 до 346 л.с. (от 129 до 258 кВт), что позволяет Вам выбрать ту модель, которая максимально соответствует Вашим задачам и требованиям.

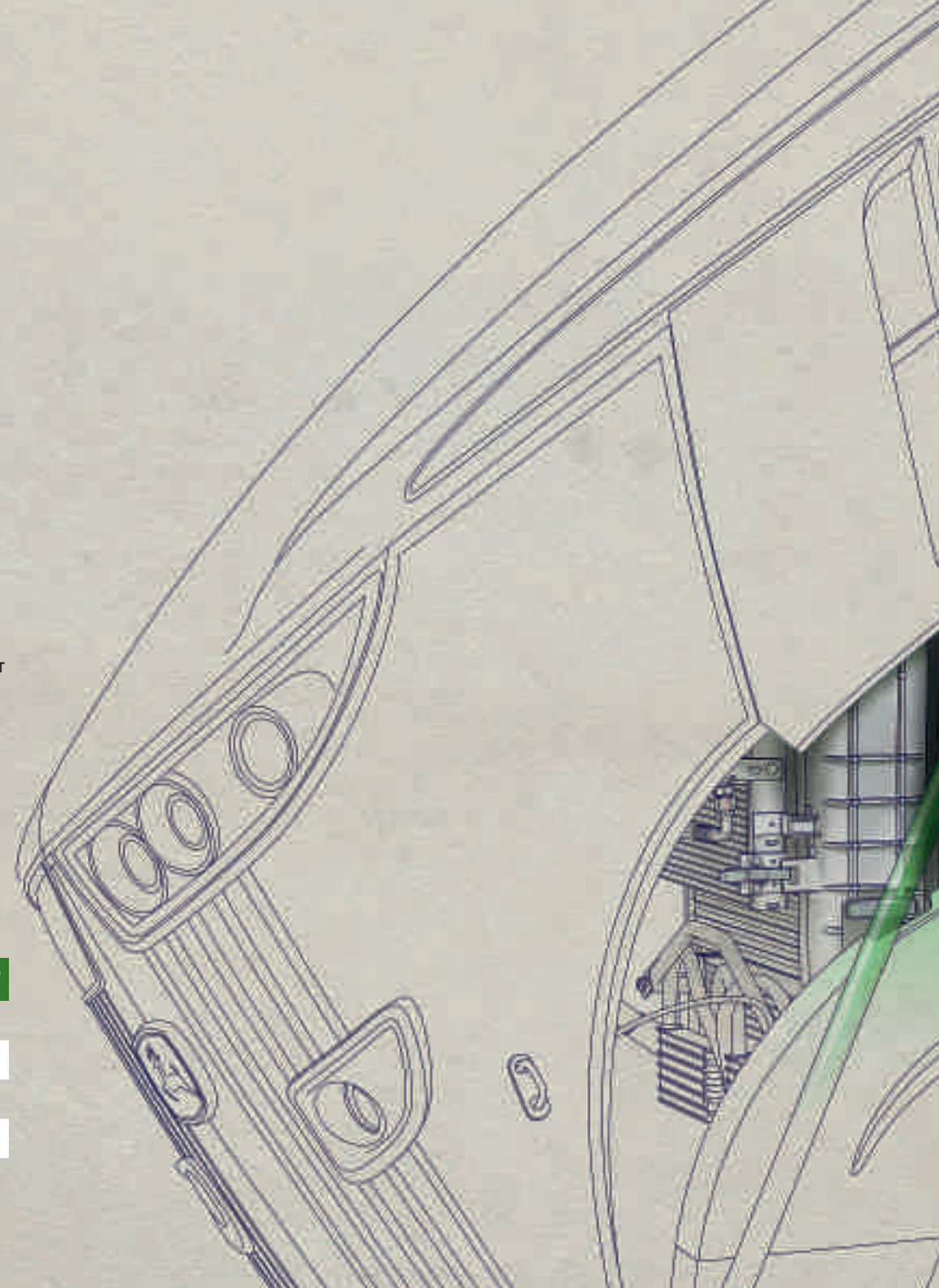

Модель	Номин. мощность, л. с.	Макс. мощность, л. с.	Частота вращения, об/мин	Рабочий объем, л. с.	Объем топливного бака, л
R4045	346 (258 кВт)	379 (283 кВт)	2250	9,0 (549 куб. д.)	587
R4038	310 (231 кВт)	330 (246 кВт)	2250	9,0 (549 куб. д.)	587
R4030	280 (209 кВт)	300 (224 кВт)	2400	6,8 (414 куб. д.)	492
R4023	173 (129 кВт)	182 (136 кВт)	2400	4,5 (275 куб. д.)	310

Двигатель PowerTech™ PSS объемом 9,0 л (на иллюстрации) и двигатель PowerTech Plus объемом 6,8 л в модели R4030 отвечают нормам выбросов.

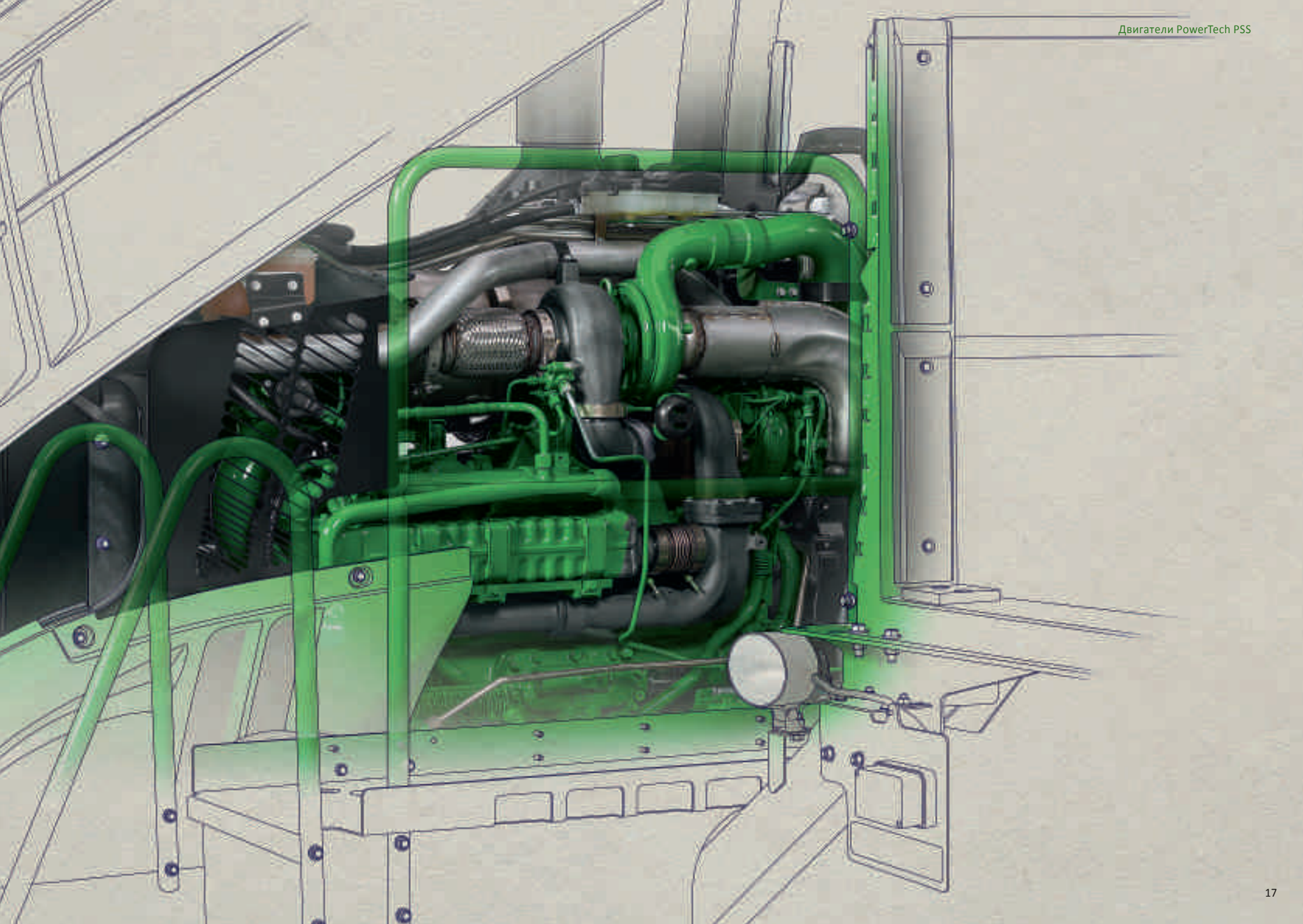

Новое поколение полностью интегрированных технологий

Обратите внимание на последние достижения в области технологий — полная интеграция и максимальная производительность. Теперь Вы можете обработать еще большую площадь за один рабочий день — точно и эффективно.

Контроллер переменной скорости SprayStar и расходомер регулируют скорость движения, заданную рабочую скорость и многое другое, гарантируя необходимую скорость внесения. Использование существующих карт границ поля или прошлогодних данных об урожае позволяет быстро и легко составить специальные задачи на дисплее GreenStar 3 2630.

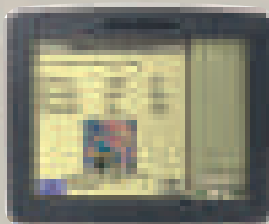

Автоматическая система контроля высоты штанги BoomTrac Pro поддерживает постоянную высоту штанги над культурой, позволяя Вам сосредоточиться на других важных функциях машины. Система устанавливается на заводе или поставляется как комплект для установки в условиях эксплуатации.





Дисплей GreenStar 3 2630: командный центр опрыскивателя

Все системы точного земледелия John Deere полностью интегрированы и доступны на дисплее GreenStar 3 2630 с приемником StarFire 3000. Оборудованный удобным сенсорным экраном и поддержкой ISOBUS, GS3 2630 поставляется с такими приложениями, как полевая документация, предписания на основе карт и картирование на экране. Благодаря использованию нескольких рабочих столов, наличию входов для видеокамер, блокировки доступа и функции полевого локатора оператор может выполнять свою работу максимально эффективно.

Еще больше повысить точность опрыскивания и снизить усталость оператора поможет система автоматического вождения AutoTrac. Сократите производственные затраты за счет использования системы управления секциями Section Control, автоматически отключающей и включающей секции штанги на разворотах, вблизи оросительных каналов или на обработанных ранее участках на основании карт покрытия. Получайте информацию о погоде на полях в режиме реального времени с помощью мобильной сводки погоды, чтобы на ходу принимать решения о дальнейших действиях.

Теперь, благодаря беспроводным технологиям, передача информации и доступ к ней стали проще, чем когда-либо прежде. С подпиской на JDLink Вы можете выполнять беспроводную передачу данных со своей учетной записи MyJohnDeere на опрыскивателе. И каков же результат? Улучшенный ввод данных, упрощенный доступ к информации и больше времени на выполнение работы.





Дополнительные выгоды

Ваши преимущества

Запчасти и дополнительное оборудование John Deere — это больше, чем просто приятные дополнения. Они обеспечивают экономию времени и окупаемость инвестиций, повышают КПД работ в целом, что, несомненно, положительно сказывается на развитии Вашего бизнеса.

Узнайте больше о повышении производительности и сокращении расходов у своего дилера John Deere.



Заправка во фронтальной части машины

Эта устанавливаемая на заводе или в условиях эксплуатации опция расширяет возможности заправки. Выберите заполнение путем всасывания или закачки от внешнего источника с помощью простого переключателя. Функция продувки позволяет легко очистить трубопровод и протолкнуть содержимое в бак с раствором. Для опрыскивателей R4030, R4038 и R4045.



Регулируемый амортизатор подвески

Благодаря устанавливаемому в условиях эксплуатации амортизатору подвески движение на опрыскивателе стал более плавным и комфортным. 6-позиционная ручка регулировки позволяет настроить жесткость амортизатора согласно условиям местности. Доступно только для опрыскивателей R4023.



Комплект для продува трубопроводов штанги

При смене продукта дополнительная система продува штанги пропускает воздух через штангу, прочищая ее. Для опрыскивателей R4030, R4038 и R4045.



Шины высокой проходимости

Начните раньше свой сезон и продлите его настолько, насколько этого требуют условия работы. Отлично подходит при выжигании и дождевой обработке, а также на мягких или влажных полях. На моделях R4030/R4038 используйте до 620/70R38 д.; на R4045 используйте до 800/70R38 д.



Проблесковый маячок

Повысьте видимость машины с помощью этого вращающегося интенсивного фонаря, заключенного в желтый прозрачный корпус. Для опрыскивателей R4023, R4030, R4038 и R4045.



Холодильник

Удобный холодильник повышает комфорт в кабине оператора. Он обеспечивает мощное охлаждение для поддержания свежести еды и напитков. Для опрыскивателей R4030, R4038 и R4045. Устанавливается в условиях эксплуатации на MY15 и более новых машинах; не поставляется для MY14.



Щитки под рамой

Просто установите эти щитки на нижнюю часть шасси, чтобы защитить растения от попадания в компоненты транспортного средства. Щитки установлены на шарнирах, чтобы можно было быстро и легко добраться до компонентов машины. Для опрыскивателей R4023, R4030, R4038 и R4045.

Теперь повышение эффективности внесения удобрений в Ваших руках.

Когда речь заходит об опрыскивании, у клиентов нет времени на простой. Система FarmSight от John Deere в значительной степени облегчит Вашу работу. Поговорите с Вашим дилером о том, как можно максимально оптимизировать процесс опрыскивания. Будь то обучение операторов, настройка опрыскивателя или дисплея, профилактическое обслуживание или управление данными, задача Вашего дилера - оказать Вам всестороннюю поддержку.

Сейчас, с помощью MyJohnDeere, получить предписания для Вашего опрыскивателя стало просто, как никогда. Благодаря функциям беспроводной передачи данных Вы можете обмениваться информацией между опрыскивателем и учетной записью MyJohnDeere. По окончании работы Вы или специалист по агрономии сможете проанализировать полученные данные, чтобы при необходимости оптимизировать процесс в будущем.



Удаленная поддержка для продолжительной бесперебойной работы

У Вас впереди много работы и не так много времени. Ваш дилер может помочь свести к минимуму время простоя благодаря удаленной поддержке. С помощью таких инструментов, как JDLink, удаленный доступ к дисплею и Service ADVISOR Remote, Вашему дилеру, возможно, и не придется отправлять к Вам специалистов, при этом Вы сможете быстрее вернуться к работе.

JDLink позволяет оставаться в курсе логистики машины, получать уведомления в режиме реального времени и вести таблицы профилактического обслуживания на Ваших машинах — и все это из Вашего офиса или с мобильного устройства. Все новые модели поставляются с бесплатной* годовой подпиской на JDLink Ultimate.

Удаленный доступ к дисплею позволяет провести диагностику машины и предоставить владельцам, руководителям и даже дилерам (с Вашего разрешения) возможность дистанционно просматривать дисплей оператора. Это позволит избежать необходимости выезда на место, чтобы помочь операторам, благодаря чему они смогут быстрее вернуться к работе.

Service ADVISOR Remote с JDLink поможет снизить время простоев благодаря поддержке дилера John Deere. Ваш дилер может предупредить Вас о возможных проблемах с машиной и начать искать решение, сэкономив время на дорогу и расходы на технического специалиста, а также помогая сократить время простоя.

Умные решения повышают производительность

Мобильная сводка погоды
John Deere мгновенно снабдит Вас информацией о погоде на полях, помогая операторам сделать максимально эффективно использовать свои ресурсы.

Управление секциями штанги
John Deere автоматически включает и отключает секции штанги на защитной полосе, у оросительных каналов или на обработанных ранее участках на основе предварительно составленных карт покрытия.

Бесконтактная система ведения
AutoTrac автоматически управляет опрыскивателем в соответствии с Вашими настройками, уменьшая перекрытия и пропуски штанги. Таким образом, экономится время, требуется меньше проходов и экономится топливо.

*Базовая подписка на JDLink Ultimate истекает через один год с даты активации для всех участвующих опрыскивателей. Чтобы продолжить пользоваться услугами JDLink по окончании первого года, посетите сайт www.StellarSupport.com или обратитесь к своему дилеру John Deere.

«Я вернулся к работе через 15 минут», — говорит Джонни Верелл, г. Джексон, штат Теннесси, США.

Дождливая весна заставила Джонни Верелла волноваться о том, что ему не удастся внести удобрения на полях с пшеницей. Поскольку дилер был расположен в часе езды, на решение проблем с настройкой просто не было времени. С опрыскивателем John Deere и удаленной поддержкой, предоставленной дилером, ему удалось решить проблему и вернуться к опрыскиванию всего за 15 минут. Эту и другие реальные истории Вы найдете на странице JohnDeere.com/RealStories.

	R4045	R4038	R4030	R4023
ДВИГАТЕЛЬ				
Производитель/название	John Deere PowerTech PSS 9,0 л	John Deere PowerTech PSS 9,0 л	John Deere PowerTech PSS 6,8 л	John Deere PowerTech™ Plus 4,5 л
Номинальная мощность	346 л.с. (258 кВт)	310 л.с. (231 кВт)	280 л.с. (209 кВт)	173 л.с. (129 кВт)
Максимальная мощность	379 л.с. (283 кВт)	330 л.с. (246 кВт)	300 л.с. (224 кВт)	182 л.с. (136 кВт)
Рабочий объем	9,0 л (549 куб. д.)	9,0 л (549 куб. д.)	6,8 л (414 куб. д.)	4,5 л (275 куб. д.)
Объем топливного бака	586 л	586 л	492 л	310 л
СИСТЕМА ПОДАЧИ РАСТВОРА				
Объем бака	4500 л	3800 л	3000 л	2300 л
Материал бака	Нержавеющая сталь	Нержавеющая сталь	Нержавеющая сталь или полиэтилен	Полиэтилен
Объем бака с промывочной водой	646 л	454 л	454 л	265 л
Размер Quick Fill™	Боковой монтаж 7,6 см (3 д.); заливное отверстие 7,6 см (3 д.) впереди (опция) или LoadCommand (опция)	Боковой монтаж 7,6 см (3 д.); заливное отверстие 7,6 см (3 д.) впереди (опция)	Боковой монтаж 7,6 см (3 д.); заливное отверстие 7,6 см (3 д.) впереди (опция)	5 см (2 д.), боковой монтаж
Производитель системы управления расходом	Система SprayStar	Система SprayStar	Система SprayStar	Система SprayStar™
Точное сельскохозяйственное оборудование	Дисплей GreenStar 3 2630	Дисплей GreenStar 3 2630	Дисплей GreenStar 3 2630	Дисплей GreenStar™ 3 2630
Всасывающий фильтр	20 меш	20 меш	20 меш	16 меш
Сетчатый фильтр давления	50 меш	50 меш	50 меш	50 меш
Сетчатый фильтр линии питания штанги	80 меш	80 меш	80 меш	80 меш
ШТАНГА				
Варианты ширины штанги	27, 30, 36 м	27, 30, 36 м	27, 30, 36 м	18,2/24,3 м
Материал трубопроводов	Нержавеющая сталь (полипропилен - опция)	Нержавеющая сталь (полипропилен - опция)	Нержавеющая сталь (полипропилен - опция)	Полипропиленовая труба
Регулировка высоты над землей	50-245 см*	50-245 см *	50-245 см *	38-193 см
Длина смещения	Наконечник 3,3 м и полное смещение штанги	Наконечник 3,3 м и полное смещение штанги	Наконечник 3,3 м и полное смещение штанги	1,82 м
Секции штанги	7, 9, 11	7, 9, 11	7, 9, 11	5
ЦЕПЬ ПРИВОДА				
Тип	Гидростатический	Гидростатический	Гидростатический	Гидростатический
Привод	Постоянный полный привод	Постоянный полный привод	Постоянный полный привод	Постоянный полный привод
Переключение	Электрогидравлическое	Электрогидравлическое	Электрогидравлическое	Электрогидравлическое
Емкость гидравлического резервуара	98,4 л	98,4 л	98,4 л	60 л
Рабочая скорость	40 км/ч	40 км/ч	32 км/ч	32 км/ч
Транспортная скорость	56 км/ч	56 км/ч	48 км/ч	43,5 км/ч
ШАССИ				
Возможность внесения гранул. удобрений	NL200G4 и NL300G4 - от 5,7 до 8,5 куб. м	NL200G4 -5,7 куб. м	NL200G4 -5,7 куб. м	Н/Д
Подвеска	Независимая пневматическая подвеска с двойной стойкой	Независимая пневматическая подвеска с двойной стойкой	Независимая пневматическая подвеска с двойной стойкой	Пневмоподушка/демпфирующая подвеска
Дорожный просвет (стандартные шины)	147 см	152 см	152 см	127 см
ШИНЫ				
Установлено на заводе	IF380/105R50, VF420/95R50, IF480/80R50,	IF320/90R46, IF380/90R46, VF380/90R46, IF420/80R46	320/90R46, IF320/90R46, 380/90R46, IF380/90R46, VF380/90R46, IF420/80R46	IF320/80R42, 380/80R38, IF380/80R38, 420/85R34
Опции	IF380/105R50, VF420/95R50, IF480/80R50, 620/70R46, 800/55R46	IF320/90R46, IF380/R46, VF380/90R46, IF420/80R46, 520/85R38, 620/70R38	IF320/90R46, 380/90R46, IF380/90R46, VF380/90R46, IF420/80R46, 520/85R38, 620/70R38	IF320/80R42, 380/80R38, IF380/80R38, 420/85R34
Регулировка ширины колеи	Гидравлическая, размер шины 305-406 см	Гидравлическая, размер шины 305-406 см	Гидравлическая, размер шины 305-406 см	228-305 см широкий, 183-224 см узкий
Радиус разворота	8,7 м	8,7 м	8,7 м	4,9 м
Стойночный тормоз	Гидростатический	Гидростатический	Гидростатический	Дисковый пакет с пружинным включением и гидравлическим отключением
Подъем и опускание лестницы	Гидравлическое	Гидравлическое	Гидравлическое	Гидравлический
Общий вес со штангой 24,4 м	Н/Д	Н/Д	Н/Д	8240 кг
Общий вес со штангой 27,4 м	16 068 кг	14 015 кг	13 550 кг	Н/Д
Общий вес со штангой 30,5 м	16 146 кг	14 090 кг	13 630 кг	Н/Д
Общий вес со штангой 36,6 м	16 400 кг	14 345 кг	13 890 кг	Н/Д
ОПЦИИ				
Компрессор	Стандартный в комплекте	Стандартный в комплекте	Стандартный в комплекте	Стандартный в комплекте
Поддержка пенного маркера	Инжекторный пеногенератор	Инжекторный пеногенератор	Инжекторный пеногенератор	Инжекторный пеногенератор
Эдуктор для химикатов	Нержавеющая сталь	Нержавеющая сталь	Нержавеющая сталь	Нержавеющая сталь
Операторская станция	Кабина CommandView II PLUS (стандартная или премиум-класса)	Кабина CommandView II PLUS (стандартная или премиум-класса)	Кабина CommandView II PLUS (стандартная или премиум-класса)	Стандартная кабина
Прямой впрыск	До 890 л ; 3 продукта	До 510 л ; 2 продукта	До 510 л ; 2 продукта	Н/Д

*Варируется в зависимости от конфигурации машины (шины, настройки подвески, размер резервуара, размер стрелы, прямой впрыск, используемый наконечник форсунки, пустые/полные баки). Технические характеристики и конструкция могут изменяться без предупреждения.

**Вы просыпаетесь каждое утро, думая
о сущности своей работы. Мы тоже.**

На рассвете Вы готовы приступить к работе. Мы тоже.
Мы работаем, чтобы узнать Вас как можно лучше — понять, с чем
Вы сталкиваетесь в поле — и помочь Вам получить максимальную
отдачу от Ваших вложений. При этом Вы можете рассчитывать на нас
в вопросах гибкого финансирования — структурирования платежей
и обеспечения условий, подходящих для Вас и Вашего бизнеса.

John Deere Financial.
Мы с Вами каждый день — с утра до вечера.

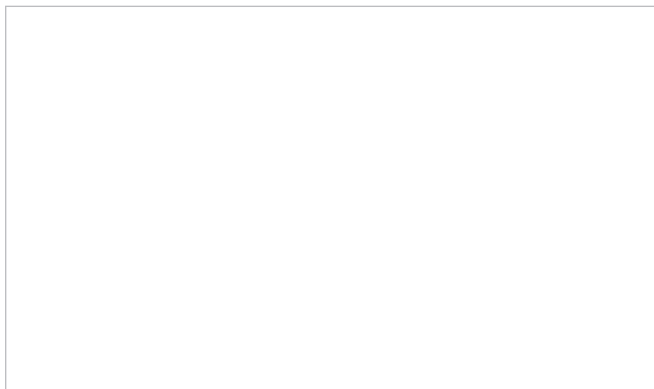

John Deere Financial

Выбор вариантов финансирования столь же впечатляющий, как и наша продукция. Свяжитесь со своим дилером John Deere для получения исчерпывающей информации о возможных вариантах финансирования, способных удовлетворить специфические потребности Вашего бизнеса. Доступно не во всех странах, пожалуйста, проконсультируйтесь со своим местным дилером.

Данная публикация предназначена для распространения по всему миру. Несмотря на то, что представленные сведения, рисунки и описания имеют общий характер, некоторые иллюстрации и текст могут содержать варианты финансовых, кредитных, страховых операций, варианты продукции и аксессуаров, которые ДОСТУПНЫ НЕ ВО ВСЕХ РЕГИОНАХ. ЗА ПОДРОБНОЙ ИНФОРМАЦИЕЙ ОБРАЩАЙТЕСЬ, ПОЖАЛУЙСТА, К СВОЕМУ ДИЛЕРУ. Компания John Deere оставляет за собой право изменять технические характеристики и конструкцию продукции, описанной в данной публикации, без предварительного предупреждения. Зелено-желтая цветовая схема John Deere, символ прыгающего оленя и торговые знаки John Deere являются зарегистрированными товарными знаками, принадлежащими Deere & Company.



JohnDeere.com